

ŁAZIENKOWE BESTSELLERY

ZOBACZ NAJCHĘTNIEJ WYBIERANE GRZEJNIKI ŁAZIENKOWE!

AG FORM QUARE

od 699 zł*

*Cena zależna od rozmiaru oraz koloru grzejnika.

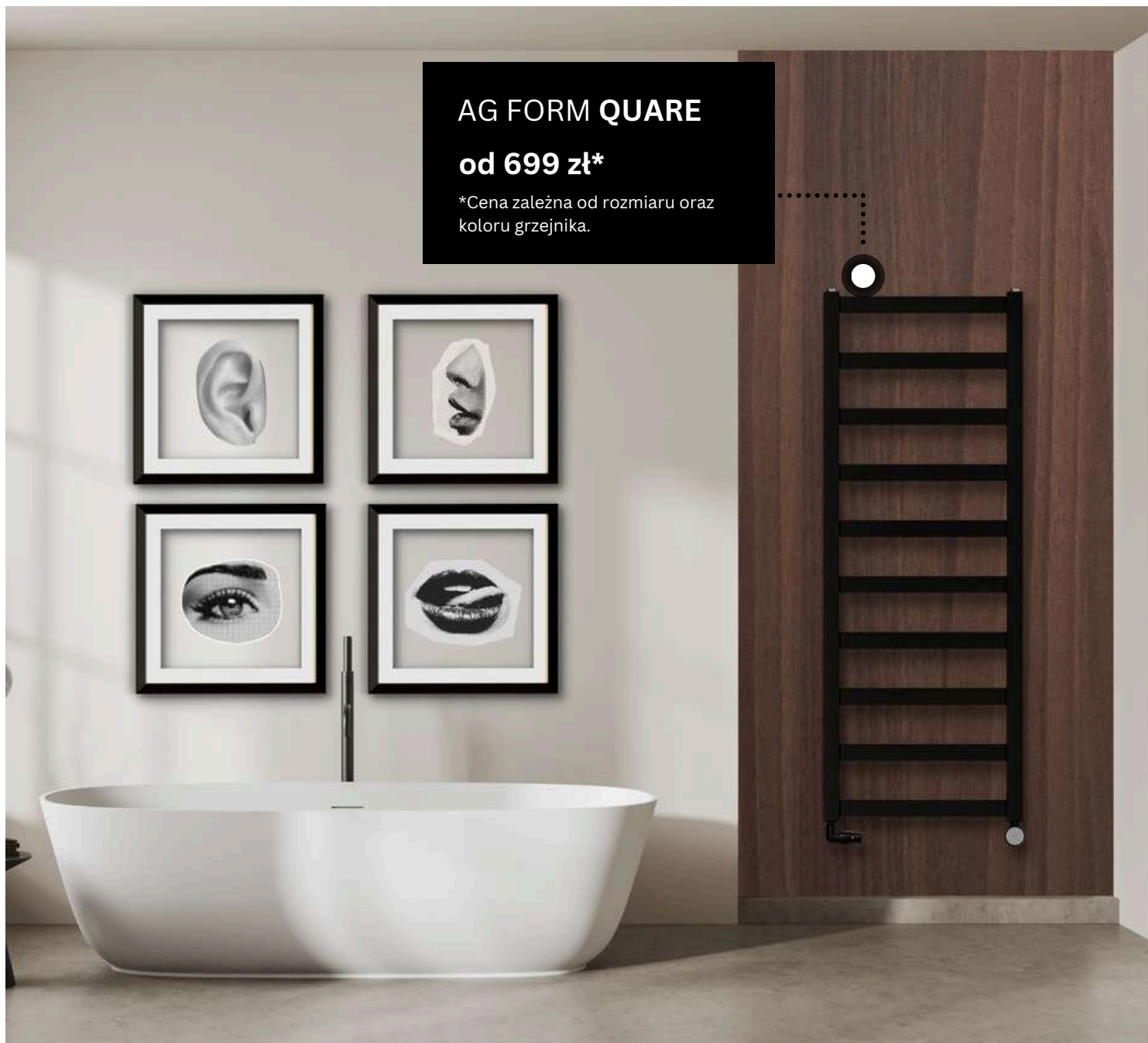

WWW.ARTYKULYGRZEWcze.COM



WWW.ARTYKULYGRZEWcze.PL

RADOX

AG WARM
design

P.M.H.

SPA
Collection

CAST IRON
AG
LINE
traditional radiators 2008

AG Creative
LINE

AG FORM
LINE

AG Retro
LINE

AG MODERN LINE



LIDER SPRZEDAŻY GRZEJNIKÓW DEKORACYJNYCH NR 1 W POLSCE

AG Grzejniki Design jest **autoryzowanym dystrybutorem najlepszych europejskich marek** grzejników dekoracyjnych.

Podczas spotkań z naszymi klientami możemy w całości wyposażyć Państwa dom, mieszkanie, apartament, restaurację czy chociażby hotel.

Jesteśmy dumni, że możemy zaoferować naszym klientom szeroką gamę wysokiej jakości grzejników dekoracyjnych, grzejników kanałowych oraz mat grzewczych dopasowanych do różnych potrzeb. Swoją ofertę kierujemy do klientów indywidualnych, firm wykonawczych, architektów oraz deweloperów. Nasza oferta jest ciągle aktualizowana tak, aby oferować Państwu to, co najlepsze.

**CIEPŁO,
KTÓRE
ZDOBI**

350 m2 ekspozycji ponad 500 modeli

Wiemy, jak ważna w procesie podejmowania decyzji jest możliwość obejrzenia produktu "na żywo".

W naszym showroomie na pow. 350 m2 prezentujemy największą dostępną na rynku ekspozycję grzejników dekoracyjnych w różnych rozmiarach i wykończeniach.

Wiele grzejników z naszej oferty kupisz jedynie w naszych salonach, a dużą ich część utrzymujemy na stanie magazynowym.



Największy wybór grzejników "od ręki".

Specjalnie dla Was utrzymujemy duże stany magazynowe najpopularniejszych grzejników. Naszą ofertę grzejników "od ręki" ciągle rozszerzamy o nowe interesujące Was pozycje.



Partner architektów wnętrz

Od lat współpracujemy z uznanymi architektami wnętrz. Dbamy o to aby nasza oferta była na tyle szeroka aby zaspokoić najbardziej wymagające gusta. Oferujemy wsparcie techniczne oraz atrakcyjne warunki współpracy.

poznaj nasze zalety CO NAS WYRÓŻNIA?

01

NAJWIĘKSZA NA RYNKU OFERTA GRZEJNIKÓW "OD RĘKI".

Ulubione produkty naszych klientów utrzymujemy na stanie magazynowym. Grzejniki te są dostępne "od ręki", bez konieczności długiego oczekiwania na zamówienie. Jako jedyni na rynku utrzymujemy magazyn z tysiącami modeli grzejników dekoracyjnych, co czyni z nas lidera w branży i jedyny sklep z tak dużym wyborem tego typu produktów na rynku.



02

NAJWIĘKSZA EKSPOZYCJA GRZEJNIKÓW

Wiemy, jak ważne jest zobaczenie produktów na żywo, nie tylko na zdjęciu z katalogu, jak w wielu innych firmach. Zapraszamy do zwiedzania naszej ekspozycji grzejników, gdzie można znaleźć setki modeli w różnych rozmiarach i wykończeniach, rozlokowanych na ponad 300 metrach kwadratowych powierzchni. Nasza ekspozycja jest regularnie uaktualniana o najnowsze produkty z naszej bogatej oferty. Zachęcamy do odwiedzenia nas i znalezienia idealnego grzejnika dla Twojego domu!

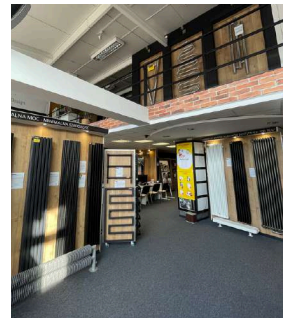

03

NAJLEPSZE MARKI W JEDNYM MIEJSCU

Oferujemy grzejniki żeliwne, w stylu angielskim, minimalistyczne, nowoczesne, elektryczne oraz kanałowe, pochodzące od najlepszych europejskich marek. Wiele z Waszych ulubionych produktów jest dostępnych wyłącznie w AG Grzejniki Design.



04

FACHOWA OBSŁUGA

Nasi eksperci z przyjemnością pomogą Ci w doborze odpowiednich grzejników, dostarczając profesjonalne wsparcie i wskazówki. Zapraszamy również projektantów wnętrz, którym dedykowani opiekunowie pomogą w realizacji ich wizji. Oferujemy kompleksowe wsparcie techniczne, aby upewnić się, że wszystkie Twoje potrzeby są spełnione. W razie jakichkolwiek pytań czy wątpliwości, jesteśmy do Twojej dyspozycji.



05

DOSTAWA NA TERENIE PL ORAZ UE

Wielu spośród naszych klientów realizuje projekty m.in. domów wakacyjnych za granicą. **Nasza firma realizuje dostawy w obrębie UE.**



Ciśnienie robocze 4 bary.

10 LAT GWARANCJI

Wysokość [mm]	Szerokość [mm]	Rozstaw	Waga [KG]	Moc [W] 75/65/20	Moc [W] 70/55/20	Numer katalogowy	Cena brutto PLN
1050	400	365	8	453	363	AP.KOD*.1050.400.D34	1 599 zł
1050	500	465	10	503	402	AP.KOD*.1050.500.D34	1 699 zł
1200	400	365	10	543	435	AP.KOD*.1200.400.D34	1 650 zł
1200	500	465	11	590	472	AP.KOD*.1200.500.D34	1 750 zł
1050	400	365	8	382	306	AP.CHR.1050.400.D34	2 199 zł
1050	500	465	10	402	322	AP.CHR*.1050.500.D34	2 499 zł
1200	500	465	11	472	383	AP.CHR*.1200.500.D34	2 899 zł

i Podana cena dotyczy grzejnika bez akcesoriów.
Podane ceny są cenami promocyjnymi, ważnymi do wyprzedania stanów magazynowych.

***UWAGA** W miejsce "KOD" w numerze katalogowym, wstaw symbol wybranego koloru:



9005T
czarny strukturalny



9016
biały połysk (gładki)



CHR
chrom

Podłączenie:

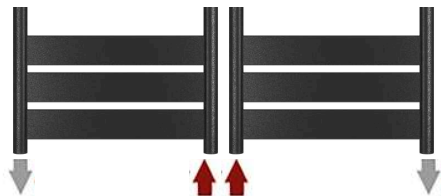

Podłączenie dolne skrajne

Detail





MINIMAL

Ciśnienie robocze 10 bar.

10 LAT GWARANCJI

Wysokość [mm]	Szerokość [mm]	Rozstaw	Waga [KG]	Moc [W] 75/65/20	Moc [W] 70/55/20	Numer katalogowy	Cena brutto PLN
930	500	50 / 470	7	291	233	MI.KOD*.930.500.D50/34	1 550 zł
1080	300	50 / 270	5	220	180	MI.KOD*.1080.300.D50/34	1 199 zł
1080	400	50 / 370	6	258	206	MI.KOD*.1080.400.D50/34	1 399 zł
1080	500	50 / 470	8	334	270	MI.KOD*.1080.500.D50/34	1 650 zł
1230	300	50 / 270	5	264	220	MI.KOD*.1230.300.D50/34	1 399 zł
1230	400	50 / 370	6	310	265	MI.KOD*.1230.400.D50/34	1 599 zł
1230	500	50 / 470	8	378	310	MI.KOD*.1230.500.D50/34	1 799 zł
930	500	50 / 470	7	242	195	MI.CHR.1080.500.D50/34	2 399 zł
1080	500	50 / 470	8	270	216	MI.CHR.1080.500.D50/34	2 650 zł
1230	400	50 / 370	6	265	212	MI.CHR.1230.400.D50/34	2 499 zł
1230	500	50 / 470	8	310	265	MI.CHR.1230.500.D50/34	2 799 zł



Podana cena dotyczy grzejnika bez akcesoriów.

Podane ceny są cenami promocyjnymi, ważnymi do wyprzedania stanów magazynowych.

***UWAGA** W miejsce "KOD" w numerze katalogowym, wstaw symbol wybranego koloru:

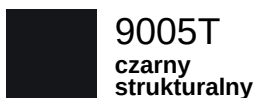

Podłączenie dolne centralne D50:



Detal:

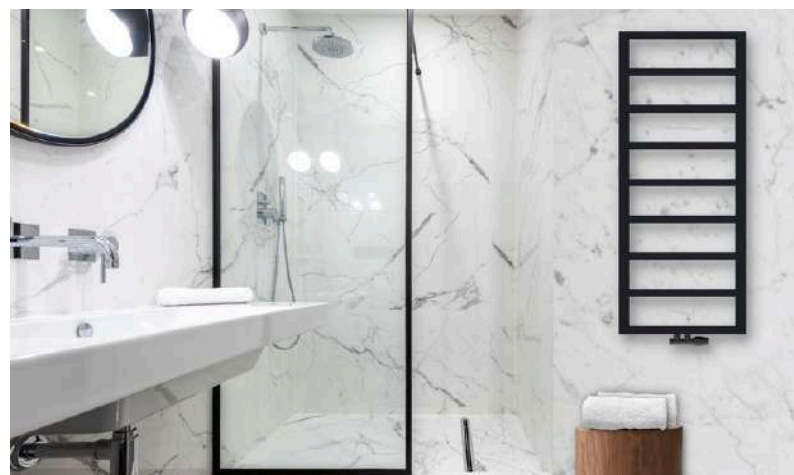



Ciśnienie robocze 7 bar.

10 LAT GWARANCJI

Wysokość [mm]	Szerokość [mm]	Rozstaw [mm]	Waga [KG]	Moc [W] 75/65/20	Moc [W] 70/55/20	Numer katalogowy	Cena brutto PLN
944	500	50 / 450	5	236	189	METO.KOD*.944.500.D50/34	899 zł
1150	400	50 / 350	5,5	249	199	METO.KOD*.1150.400.D50/34	950 zł
1150	500	50 / 450	6	286	229	METO.KOD*.1150.500.D50/34	999 zł
chrom							
944	500	50 / 450	5	211	169	METO.CHR.944.500.D50/34	1 551 zł

i Podana cena dotyczy grzejnika bez akcesoriów.
Podane ceny są cenami promocyjnymi, ważnymi do wyprzedania stanów magazynowych.

***UWAGA** W miejsce "KOD" w numerze katalogowym, wstaw symbol wybranego koloru:

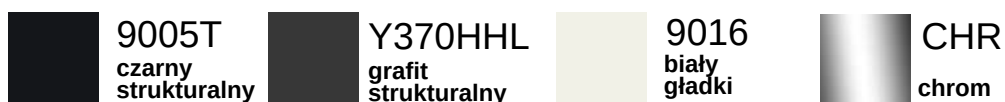

Podłączenie:

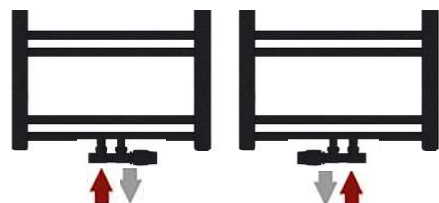

Podłączenie dolne centralne D50

Detail





QUEBIS

Ciśnienie robocze 8 bar.

10 LAT GWARANCJI

Wysokość [mm]	Szerokość [mm]	Rozstaw [mm]	Waga [KG]	Moc [W] 75/65/20	Moc [W] 70/55/20	Numer katalogowy	Cena brutto PLN
700	500	470	6,3	264	211	QE.KOD*.700.500.D34	950 zł
1100	300	270	7,9	226	181	QE.KOD*.1100.300.D34	1050 zł
1100	400	370	8,9	302	242	QE.KOD*.1100.400.D34	1150 zł
1110	500	470	9,9	378	302	QE.KOD*.1100.500.D34	1250 zł
chrom							
700	500	470	6,3	211	168	QE.CH.700.500.D34	1850 zł
1100	300	270	7,9	181	145	QE.CH.1100.300.D34	1899 zł
1100	400	370	8,9	242	194	QE.CH.1100.400.D34	1950 zł
1110	500	470	9,9	302	242	QE.CH.1100.500.D34	2250 zł

i Podana cena dotyczy grzejnika bez akcesoriów. **Podane ceny są cenami promocyjnymi.**

***UWAGA** W miejsce "KOD" w numerze katalogowym, wstaw symbol wybranego koloru:



Podłączenie:

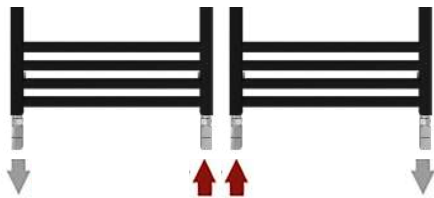

Podłączenie dolne skrajne

Detal





Ciśnienie robocze 10 bar.

10 LAT GWARANCJI

Wysokość [mm]	Szerokość [mm]	Rozstaw [mm]	Waga [KG]	Moc [W] 75/65/20	Moc [W] 70/55/20	Numer katalogowy	Cena brutto PLN
1010	580	550	8	342	275	SA.KOD.1010.580.34	1 950 zł
1010	580	550	8	280	224	SA.CH.1010.580.34	2 999 zł

i Podana cena dotyczy grzejnika bez akcesoriów.
Podane ceny są cenami promocyjnymi, ważnymi do wyprzedania stanów magazynowych.

***UWAGA** W miejsce "KOD" w numerze katalogowym, wstaw symbol wybranego koloru:

Wykończenia dostępne od ręki:



Podłączenie:

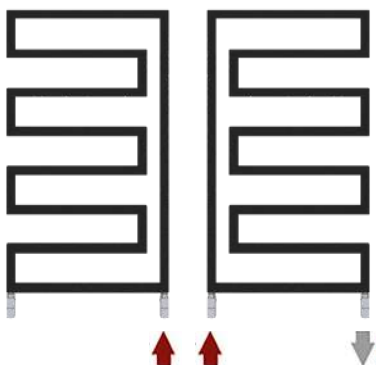

Podłączenie dolne skrajne

Detal





UNIS

Ciśnienie robocze 10 bar.

10 LAT GWARANCJI

Wysokość [mm]	Szerokość [mm]	Rozstaw	Waga [KG]	Moc [W] 75/65/20	Moc [W] 70/55/20	Numer katalogowy	Cena brutto PLN
380	1000	965	4	287	229	UN.9016.380.1000.D34	899 zł
380	1200	1165	5	312	279	UN.9016.380.1200.D34	999 zł
380	1000	965	4	235	185	UN.CHR.380.1000.D34	1 299 zł
380	1200	1165	5	255	202	UN.CHR.380.1200.D34	1 499 zł
570	1000	965	6	345	285	UN.CHR.570.1000.D34	1 699 zł

i Podana cena dotyczy grzejnika bez akcesoriów.
Podane ceny są cenami promocyjnymi, ważnymi do wyprzedania stanów magazynowych.

Grzejnik dostępny w kolorach:

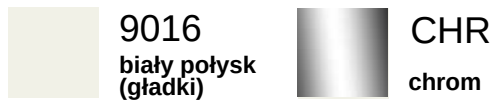

Podłączenie dolne skrajne:

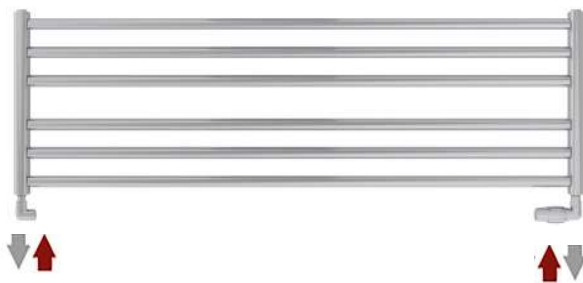

Detal:



SERPENTINE



towa
"od ręki"



Ciśnienie robocze 8 bar.

DEDYKOWANE ZAWORY RX3 W CENIE!

10 LAT GWARANCJI

Wysokość [mm]	Szerokość [mm]	Rozstaw [mm]	Waga [KG]	Moc [W] 75/65/20	Moc [W] 70/55/20	Numer katalogowy	Cena brutto PLN
590	500	560	3,8	167	133	SR.KOD*.590.500.12	1 664 zł
730	500	700	4,6	205	164	SR.KOD*.730.500.12	1 924 zł
870	500	840	5,3	243	194	SR.KOD*.870.500.12	1 982 zł
1150	500	1120	6,9	350	280	SR.KOD*.1150.500.12	2 080 zł
chrom							
590	500	560	3,8	134	107	SR.CH.590.500.12	2 144 zł
730	500	560	4,6	164	131	SR.CH.730.500.12	2 574 zł
870	500	700	5,3	195	156	SR.CH.870.500.12	2 754 zł
1150	500	840	6,9	280	224	SR.CH.1150.500.12	3 224 zł

i Zawory gratis. Podane ceny są cenami promocyjnymi.

***UWAGA** W miejsce "KOD" w numerze katalogowym, wstaw symbol wybranego koloru:



9005T

czarny strukturalny



Y370HHL

grafit strukturalny



9016

biały połysk (gładki)



CHR

chrom

Podłączenie:

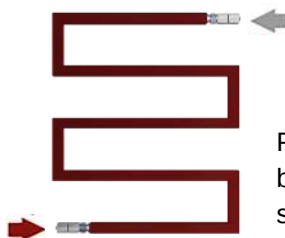

Podłączenie
boczne
skrajne

Detail

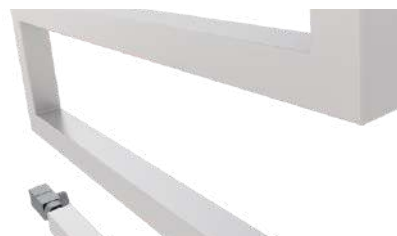

ZAWORY RX3
GRATIS!

~~599 ZŁ~~

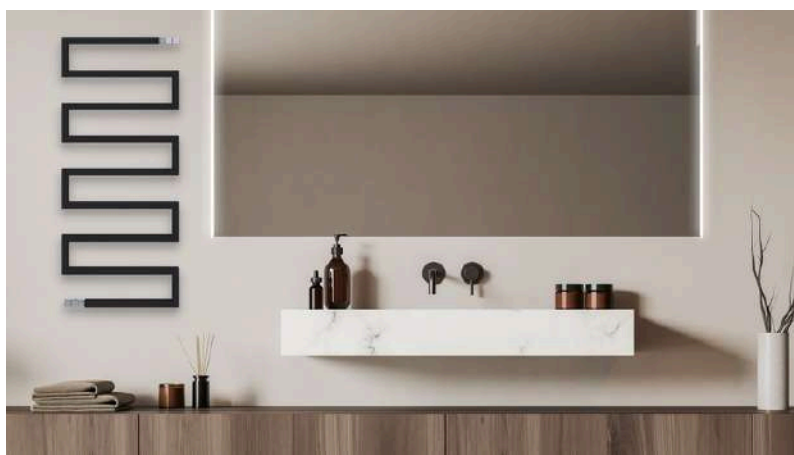
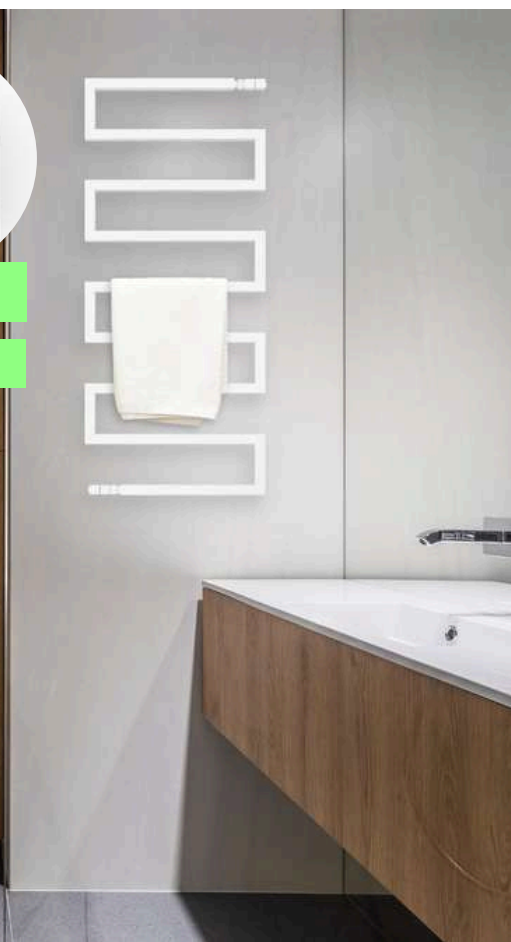



towar
"od ręki"



COMBI

Ciśnienie robocze 5,5 bar.

DEDYKOWANE ZAWORY RX3 W CENIE!

10 LAT GWARANCJI

Wysokość [mm]	Szerokość [mm]	Rozstaw [mm]	Waga [KG]	Moc [W] 75/65/20	Moc [W] 70/55/20	Numer katalogowy	Cena brutto PLN
600	900	540	11	570	456	CO.9016.600.900.U	2 574 zł
600	900	540	11	570	456	CO.003T.600.900.U	2 574 zł
600	900	540	11	570	456	CO.002T.600.900.U	2 574 zł
600	900	540	11	459	365	CO.CH.600.900.U	3 999 zł

i Zawory gratis. **Podane ceny są cenami promocyjnymi, ważnymi do wyprzedania stanów magazynowych.**

***UWAGA** W miejsce "KOD" w numerze katalogowym, wstaw symbol wybranego koloru:



9005T

czarny strukturalny



Y370HHL

grafit strukturalny



9016

biały połysk
(gładki)



CHR

chrom

Podłączenie:

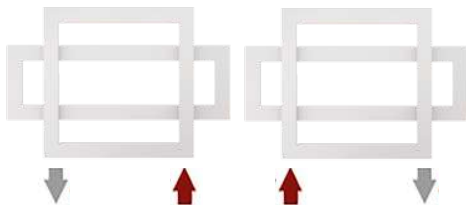

Podłączenie dolne ukryte

Detail

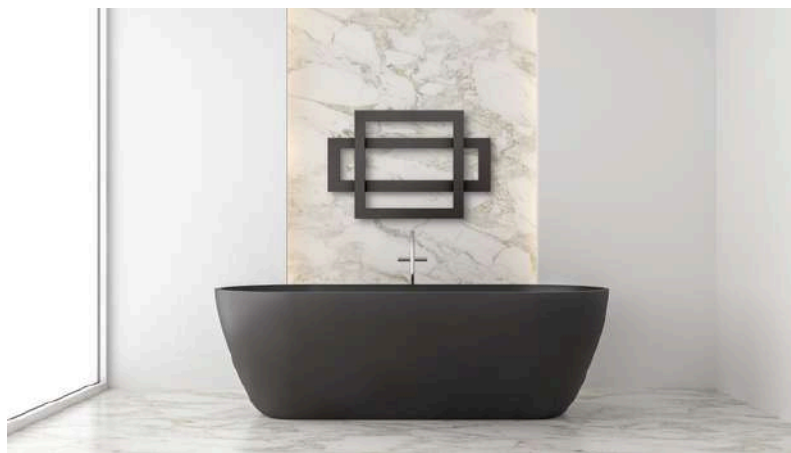
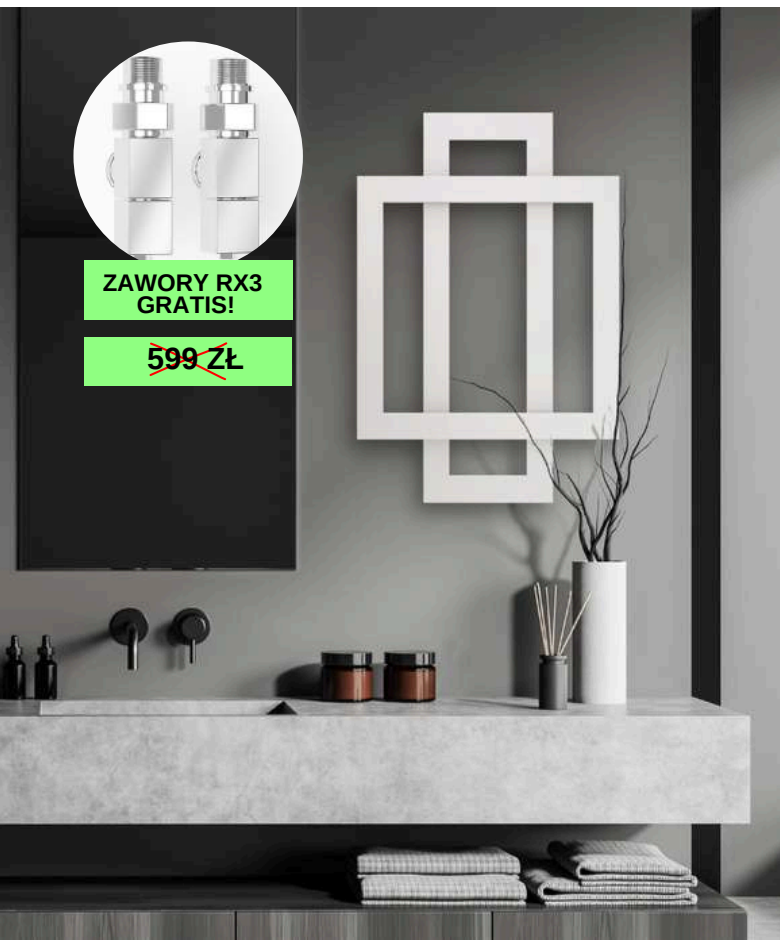
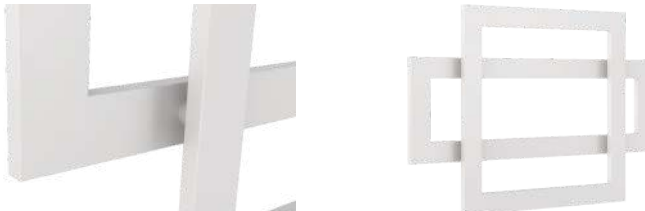

Ciśnienie robocze 10 bar.

5 LAT GWARANCJI

Wysokość [mm]	Szerokość [mm]	Rozstaw [mm]	Waga [KG]	Moc [W] 75/65/20	Moc [W] 70/55/20	Numer katalogowy	Cena brutto PLN
500	430	400	3,5	193	155	IRA.BIAŁY.500.430.D34	500 zł
500	430	400	3,5	193	155	IRA.9005M.500.430.D34	600 zł
500	530	500	4,5	236	188	IRA.BIAŁY.500.530.D34	550 zł
500	530	500	4,5	236	188	IRA.9005M.500.530.D34	650 zł
750	430	400	5,0	295	236	IRA.BIAŁY.750.430.D34	650 zł
750	430	400	5,0	295	236	IRA.9005M.750.430.D34	750 zł
750	530	500	6,0	364	291	IRA.BIAŁY.750.530.D34	700 zł
750	530	500	6,0	364	291	IRA.9005M.750.530.D34	800 zł
950	430	400	6,5	382	305	IRA.BIAŁY.950.430.D34	750 zł
950	430	400	6,5	382	305	IRA.9005M.950.430.D34	850 zł
950	530	500	7,5	471	375	IRA.BIAŁY.950.530.D34	800 zł
950	530	500	7,5	471	375	IRA.9005M.950.530.D34	900 zł
1150	430	400	8,0	431	345	IRA.BIAŁY.1150.430.D34	850 zł
1150	430	400	8,0	431	345	IRA.9005M.1150.430.D34	950 zł
1150	530	500	9,5	510	410	IRA.BIAŁY.1150.530.D34	900 zł
1150	530	500	9,5	510	410	IRA.9005M.1150.530.D34	1 000 zł
1350	430	400	9,5	522	420	IRA.BIAŁY.1350.430.D34	1 050 zł
1350	430	400	9,5	522	420	IRA.9005M.1350.430.D34	1 150 zł
1350	530	500	11,0	618	495	IRA.BIAŁY.1350.530.D34	1 100 zł
1350	530	500	11,0	618	495	IRA.9005M.1350.530.D34	1 200 zł



Podana cena dotyczy grzejnika bez akcesoriów.

Podane ceny są cenami promocyjnymi, ważnymi do wyprzedania stanów magazynowych.

Grzejnik występuje w kolorach:

Podłączenie dolne skrajne:



9005M
czarny mat
(gładki)



BIAŁY
biały połysk
(gładki)





LEONESSA

AG
FORM
LINE

Ciśnienie robocze 10 bar.

5 LAT GWARANCJI

Wysokość [mm]	Szerokość [mm]	Rozstaw [mm]	Waga [KG]	Moc [W] 75/65/20	Moc [W] 70/55/20	Numer katalogowy	Cena brutto PLN
750	430	400	5,0	280	224	LEO.BIAŁY.750.430.D34	550 zł
750	430	400	5,0	280	224	LEO.9005M.750.430.D34	650 zł
750	530	500	6,0	344	275	LEO.BIAŁY.750.530.D34	600 zł
750	530	500	6,0	344	275	LEO.9005M.750.530.D34	700 zł
950	430	400	6,5	360	288	LEO.BIAŁY.950.430.D34	650 zł
950	430	400	6,5	360	288	LEO.9005M.950.430.D34	750 zł
950	530	500	7,5	450	360	LEO.BIAŁY.950.530.D34	700 zł
950	530	500	7,5	450	360	LEO.9005M.950.530.D34	800 zł
1150	430	400	8,0	410	328	LEO.BIAŁY.950.430.D34	750 zł
1150	430	400	8,0	410	328	LEO.9005M.950.430.D34	850 zł
1150	530	500	9,5	490	392	LEO.BIAŁY.950.530.D34	800 zł
1150	530	500	9,5	490	392	LEO.9005M.950.530.D34	900 zł
1350	430	400	9,5	500	400	LEO.BIAŁY.950.430.D34	950 zł
1350	430	400	9,5	500	400	LEO.9005M.950.430.D34	1 050 zł
1350	530	500	11,0	595	475	LEO.BIAŁY.950.530.D34	1 000 zł
1350	530	500	11,0	595	475	LEO.9005M.950.530.D34	1 100 zł



Podana cena dotyczy grzejnika bez akcesoriów.

Podane ceny są cenami promocyjnymi, ważnymi do wyprzedania stanów magazynowych.

Grzejnik występuje w kolorach:

 9005M
czarny mat
(gładki)

 BIAŁY
biały połysk
(gładki)

Podłączenie dolne skrajne:

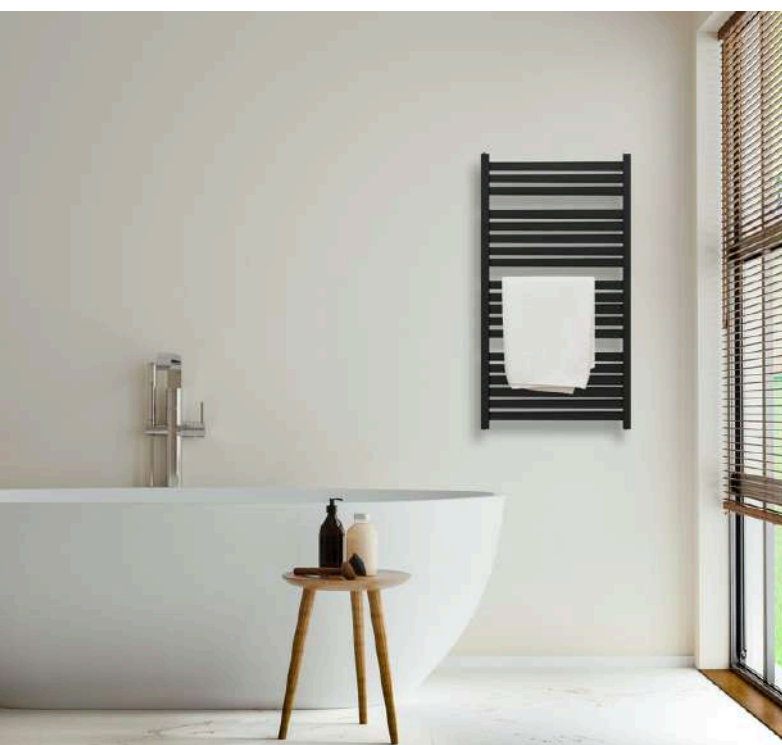

Ciśnienie robocze 10 bar.

5 LAT GWARANCJI

Wysokość [mm]	Szerokość [mm]	Rozstaw	Waga [KG]	Moc [W] 75/65/20	Moc [W] 70/55/20	Numer katalogowy	Cena brutto Bianco	Cena brutto Czarny Mat
750	480	400	7	435	348	AG.POPINO.750.480	750 zł	950 zł
750	580	500	8	512	409	AG.POPINO.750.580	849 zł	999 zł
950	400	320	7	470	376	AG.POPINO.950.400	850 zł	999 zł
950	480	400	9	553	442	AG.POPINO.950.480	899 zł	1 099 zł
950	580	500	11	648	518	AG.POPINO.950.580	949 zł	1 139 zł
1240	480	400	12	722	577	AG.POPINO.1240.480	1 049 zł	1 259 zł
1240	580	500	13	846	670	AG.POPINO.1240.580	1 099 zł	1 299 zł
1350	480	400	14	786	625	AG.POPINO.1350.480	1 149 zł	1 349 zł
1350	580	500	15	921	736	AG.POPINO.1350.580	1 199 zł	1 399 zł



Podana cena dotyczy grzejnika bez akcesoriów.

Podane ceny są cenami promocyjnymi, ważnymi do wyprzedania stanów magazynowych.

Grzejnik występuje w kolorach:



9005M
czarny mat
(gładki)



BIAŁY
biały połysk
(gładki)

Podłączenie dolne skrajne:

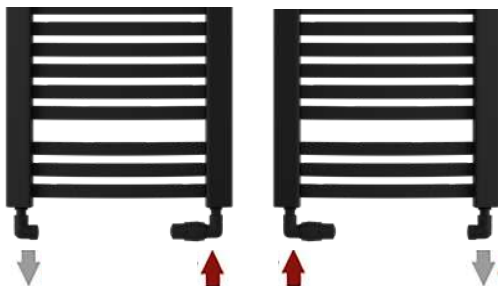

Detal:

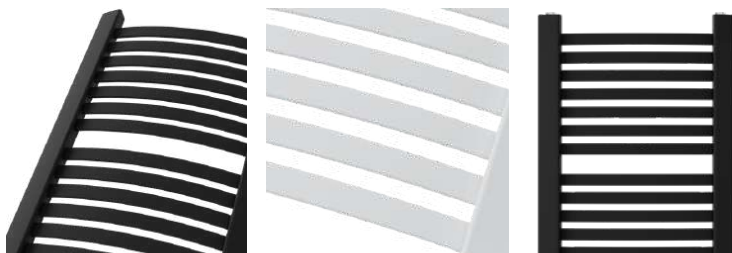



IN-S

AG
FORM
LINE

Ciśnienie robocze 10 bar.

5 LAT GWARANCJI

Wysokość [mm]	Szerokość [mm]	Rozstaw	Waga [KG]	Moc [W] 75/65/20	Moc [W] 70/55/20	Numer katalogowy	Cena brutto Bianco	Cena brutto Czarny Mat
770	250	220	4	266	210	AG.IN-S.750.250	650 zł	799 zł
990	250	220	5	316	252	AG.IN-S.990.250	699 zł	849 zł
1210	250	220	6	383	305	AG.IN-S.1210.250	799 zł	949 zł
1430	250	220	8	433	345	AG.IN-S.1430.250	849 zł	999 zł
1650	250	220	9	453	360	AG.IN-S.1650.250	899 zł	1 049 zł



Podana cena dotyczy grzejnika bez akcesoriów.
Podane ceny są cenami promocyjnymi, ważnymi do wyprzedania stanów magazynowych.

Grzejnik występuje w kolorach:

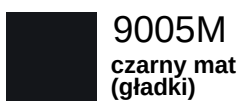

9005M
czarny mat
(gładki)



BIAŁY
biały połysk
(gładki)

Podłączenie dolne skrajne:

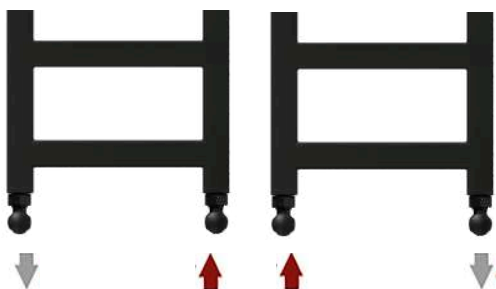

Detal:

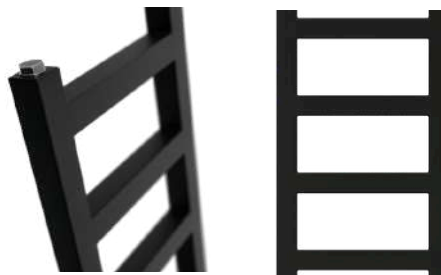

Ciśnienie robocze 10 bar.

5 LAT GWARANCJI

Wysokość [mm]	Szerokość [mm]	Rozstaw	Waga [KG]	Moc [W] 75/65/20	Moc [W] 70/55/20	Numer katalogowy	Cena brutto Bianco	Cena brutto Czarny Mat
670	540	500	4	305	244	AG.LARISSA.670.540	699 zł	899 zł
970	540	500	5	422	335	AG.LARISSA.970.540	899 zł	1 099 zł
1270	540	500	6	546	435	AG.LARISSA.1270.540	1 099 zł	1 350 zł
1420	540	500	7	613	490	AG.LARISSA.1420.540	1 199 zł	1 450 zł

i Podana cena dotyczy grzejnika bez akcesoriów.
Podane ceny są cenami promocyjnymi, ważnymi do wyprzedania stanów magazynowych.

Grzejnik występuje w kolorach:

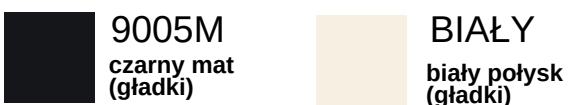

Podłączenie dolne skrajne:

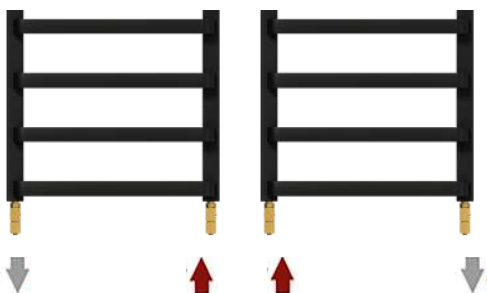

Detal:

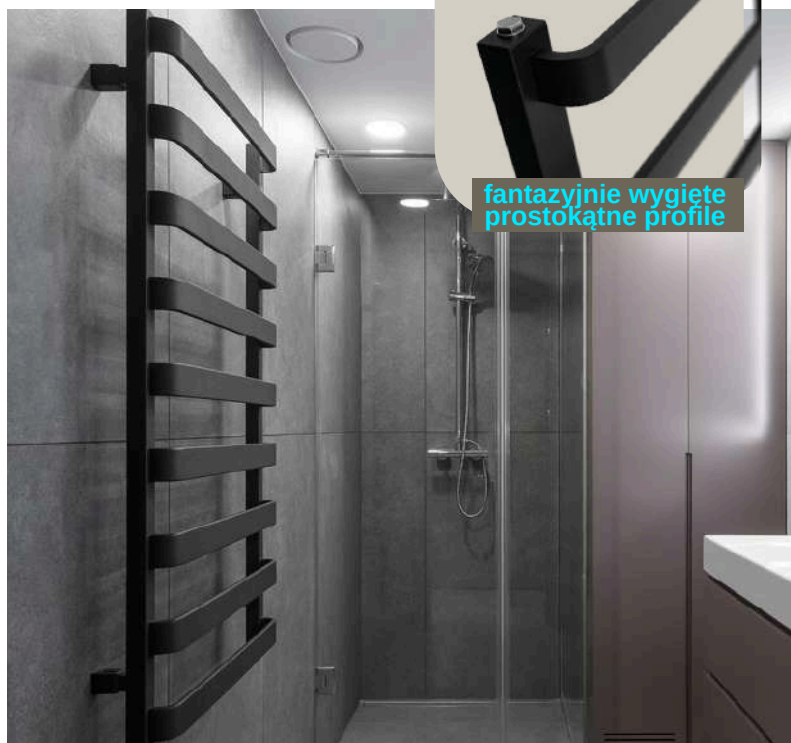



QUARE

AG
FORM
LINE

Ciśnienie robocze 10 bar.

5 LAT GWARANCJI

Wysokość [mm]	Szerokość [mm]	Rozstaw	Waga [KG]	Moc [W] 75/65/20	Moc [W] 70/55/20	Numer katalogowy	Cena brutto Bianco	Cena brutto Czarny Mat
670	540	500	5	272	220	AG.QUARE.670.540	699 zł	850 zł
970	540	500	7	374	299	AG.QUARE.970.540	950 zł	1 150 zł
1270	540	500	9	497	375	AG.QUARE.1270.540	1 099 zł	1 299 zł
1420	540	500	11	589	475	AG.QUARE.1420.540	1 250 zł	1 450 zł

i Podana cena dotyczy grzejnika bez akcesoriów.
Podane ceny są cenami promocyjnymi, ważnymi do wyprzedania stanów magazynowych.

Grzejnik występuje w kolorach:

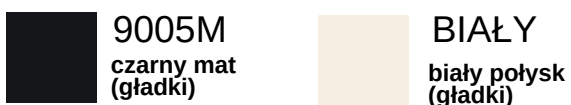

Podłączenie dolne skrajne:

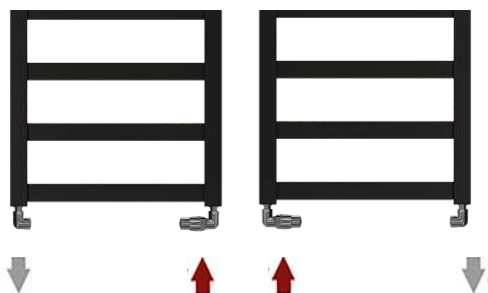

Detal:

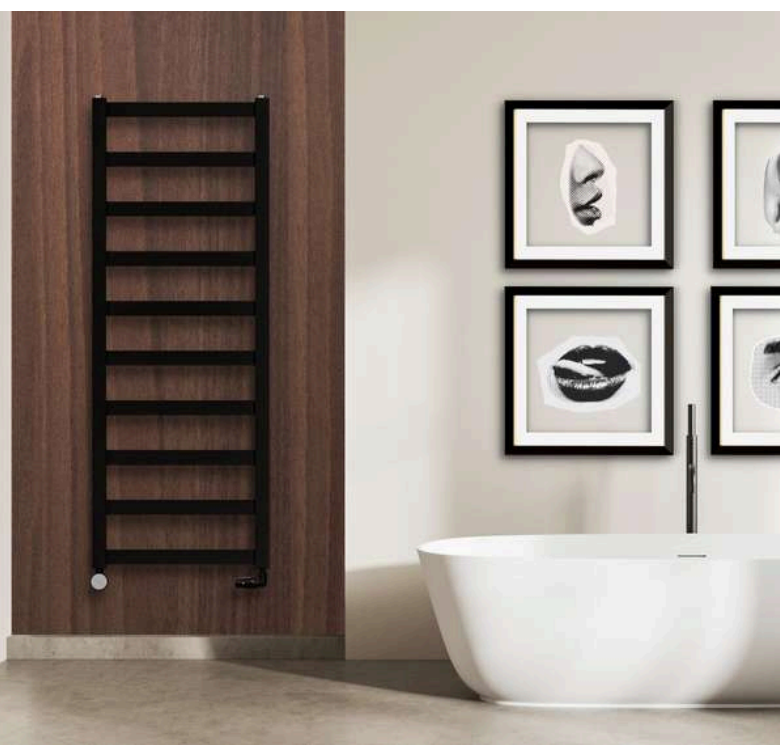
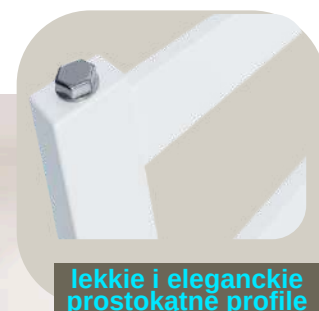

Ciśnienie robocze 10 bar.

5 LAT GWARANCJI

Wysokość [mm]	Szerokość [mm]	Rozstaw	Waga [KG]	Moc [W] 75/65/20	Moc [W] 70/55/20	Numer katalogowy	Cena brutto Bianco	Cena brutto Czarny Mat lub Antracyt 7016 MAT
827	300	270	5	215	172	AG.NAZZANO.827.300	699 zł	799 zł
827	400	370	6	288	230	AG.NAZZANO.827.400	749 zł	X
827	500	470	7	330	265	AG.NAZZANO.827.500	799 zł	X
1123	300	270	6	368	295	AG.NAZZANO.1123.300	799 zł	949 zł
1123	400	370	8	395	316	AG.NAZZANO.1123.400	849 zł	X
1123	500	470	9	425	340	AG.NAZZANO.1123.500	899 zł	X
1456	300	270	8	448	358	AG.NAZZANO.1456.300	999 zł	1 199 zł
1456	400	370	10	486	388	AG.NAZZANO.1456.400	1 099 zł	X
1456	500	470	12	521	415	AG.NAZZANO.1456.500	1 199 zł	X

i Podana cena dotyczy grzejnika bez akcesoriów.
Podane ceny są cenami promocyjnymi, ważnymi do wyprzedania stanów magazynowych.

Grzejnik występuje w kolorach:



9016
biały połysk
(gładki)



7016 MAT
antracyt matowy



9005M
czarny matowy

Podłączenie dolne skrajne:

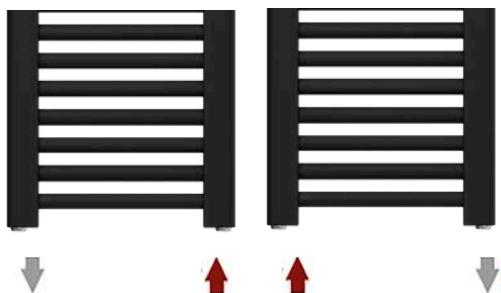

Detal:





dostępny
do 7 dni



P-KIN i NAMA

AG

MODERN

LINE

Ciśnienie robocze 8 bar. 5 LAT GWARANCJI

P-KIN

Wysokość [mm]	Szerokość [mm]	Rozstaw mm	Waga [KG]	Moc [W] 75/65/20	Moc [W] 70/55/20	Numer katalogowy	Cena brutto
930	350	50 / 320	8	373	299	BIAŁY MAT / CZARNY MAT	899 zł
930	530	50 / 500	10	525	420	BIAŁY MAT / CZARNY MAT	999 zł
1200	350	50 / 320	9	466	372	BIAŁY MAT / CZARNY MAT	1 099 zł
1200	530	50 / 500	12	647	517	BIAŁY MAT / CZARNY MAT	1 199 zł



Podana cena dotyczy grzejnika bez akcesoriów.

Podane ceny są cenami promocyjnymi, ważnymi do wyprzedania stanów magazynowych.

Grzejnik występuje w kolorach:



BM
biały mat
(gładki)



9005M
czarny mat

Ciśnienie robocze 8 bar. 5 LAT GWARANCJI

NAMA

Wysokość [mm]	Szerokość [mm]	Rozstaw mm	Waga [KG]	Moc [W] 75/65/20	Moc [W] 70/55/20	Numer katalogowy	Cena brutto
940	350	50 / 320	8	342	275	BIAŁY MAT / CZARNY MAT	799 zł
940	530	50 / 500	10	466	372	BIAŁY MAT / CZARNY MAT	899 zł
1200	350	50 / 320	9	423	338	BIAŁY MAT / CZARNY MAT	999 zł
1200	530	50 / 500	12	578	462	BIAŁY MAT / CZARNY MAT	1 099 zł



Podana cena dotyczy grzejnika bez akcesoriów.

Podane ceny są cenami promocyjnymi, ważnymi do wyprzedania stanów magazynowych.

Grzejnik NAMA występuje w kolorach:



BM
biały mat
(gładki)



9005M
czarny mat

Podłączenie dolne centralne:

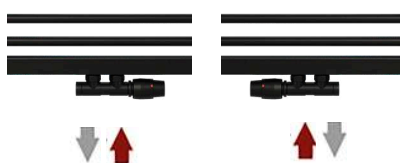

prostokątne profile
wewnętrzne

NAMA



okrągłe profile
wewnętrzne



Ciśnienie robocze 10 bar.

20 LAT GWARANCJI

Wysokość [mm]	Szerokość [mm]	Rozstaw	Waga [KG]	Moc [W] 75/65/20	Moc [W] 70/55/20	Numer katalogowy	Cena brutto INOX POLISHED	Cena brutto GOLD POLISHED
839	432	400	5	317	165	AG.ELEGY.800.400	2 450 zł	3 799 zł
839	532	500	6	368	165	AG.ELEGY.800.500	2 650 zł	3 899 zł
1039	432	400	7	389	235	AG.ELEGY.1000.500	2 799 zł	4 399 zł
1039	532	500	8	447	235	AG.ELEGY.1000.500	2 999 zł	4 599 zł
1239	432	400	8	426	235	AG.ELEGY.1200.400	3 399 zł	4 999 zł
1239	532	500	9	493	235	AG.ELEGY.1200.500	3 699 zł	5 399 zł



Podana cena dotyczy grzejnika bez akcesoriów.
 Podane ceny są cenami promocyjnymi, ważnymi do wyprzedania stanów magazynowych.

Grzejnik występuje w kolorach:



gold polished
(błyszczący)



inox polished
(błyszczący)

Podłączenie dolne skrajne:

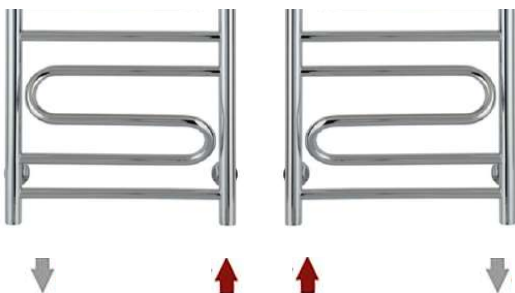

Detal:



fantazyjny trójwymiarowy kształt



dostępny
do 7 dni

BOHEMIA

AG WARM
design

Ciśnienie robocze 10 bar.

20 LAT GWARANCJI

Wysokość [mm]	Szerokość [mm]	Rozstaw	Waga [KG]	Moc [W] 75/65/20	Moc [W] 70/55/20	Numer katalogowy	Cena brutto INOX POLISHED	Cena brutto GOLD POLISHED
758	432	400	5	348	280	AG.BOHEMIA.800.400	2 850 zł	4 299 zł
758	532	500	6	408	330	AG.BOHEMIA.800.500	2 999 zł	4 499 zł
958	432	400	6	412	332	AG.BOHEMIA.1000.400	3 150 zł	4 999 zł
958	532	500	7	476	380	AG.BOHEMIA.1000.500	3 450 zł	5 299 zł
1158	432	400	8	504	405	AG.BOHEMIA.1200.400	3 950 zł	5 899 zł
1158	532	500	9	588	470	AG.BOHEMIA.1200.500	4 399 zł	6 399 zł



Podana cena dotyczy grzejnika bez akcesoriów.

Podane ceny są cenami promocyjnymi, ważnymi do wyprzedania stanów magazynowych.

Grzejnik występuje w kolorach:



gold polished
(błyszczący)



inox polished
(błyszczący)

Podłączenie dolne skrajne:

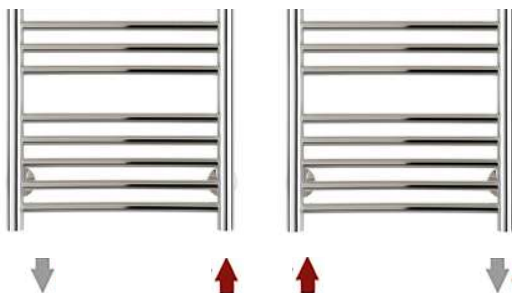

Detal:



zgrabne, okrągłe profile



Ciśnienie robocze 10 bar.

20 LAT GWARANCJI

Wysokość [mm]	Szerokość [mm]	Rozstaw	Waga [KG]	Moc [W] 75/65/20	Moc [W] 70/55/20	Cena brutto	Wykończenie
800	500	462	6	197	165	3 250 zł	INOX POLISHED
800	500	462	6	197	165	3 650 zł	GOLD BRUSHED
800	500	462	6	197	165	4 099 zł	GOLD POLISHED
1200	500	462	9	289	235	3 899 zł	INOX POLISHED
1200	500	462	9	289	235	4 450 zł	GOLD BRUSHED
1200	500	462	9	289	235	4 999 zł	GOLD POLISHED

i Podana cena dotyczy grzejnika bez akcesoriów.
 Podane ceny są cenami promocyjnymi, ważnymi do wyprzedania stanów magazynowych.

Grzejnik występuje w kolorach:



Podłączenie dolne skrajne:

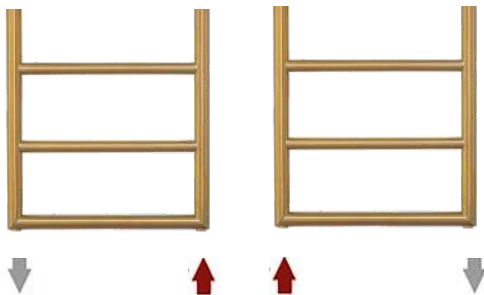

Detal:

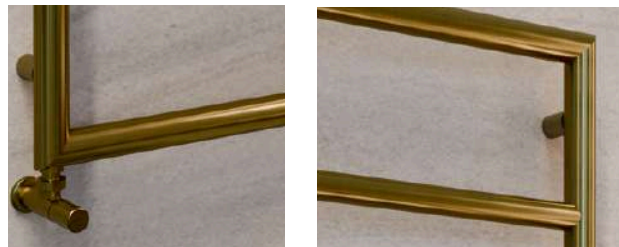



dostępny
do 7 dni

APUS

Ciśnienie robocze 10 bar.

20 LAT GWARANCJI

Wysokość [mm]	Szerokość [mm]	Rozstaw	Waga [KG]	Moc [W] 75/65/20	Moc [W] 70/55/20	Cena brutto	Wykończenie
750	500	450	7	218	175	2 450 zł	INOX BRUSHED
750	500	450	7	218	175	2 899 zł	INOX POLISHED
750	500	450	7	218	175	3 399 zł	GOLD BRUSHED
750	500	450	7	218	175	3 899 zł	GOLD POLISHED
1200	500	450	11	321	265	3 199 zł	INOX BRUSHED
1200	500	450	11	321	265	3 899 zł	INOX POLISHED
1200	500	450	11	321	265	4 699 zł	GOLD BRUSHED
1200	500	450	11	321	265	5 299 zł	GOLD POLISHED



Podana cena dotyczy grzejnika bez akcesoriów.

Podane ceny są cenami promocyjnymi, ważnymi do wyprzedania stanów magazynowych.

Grzejnik występuje w kolorach:



gold polished



inox polished

Podłączenie dolne skrajne:

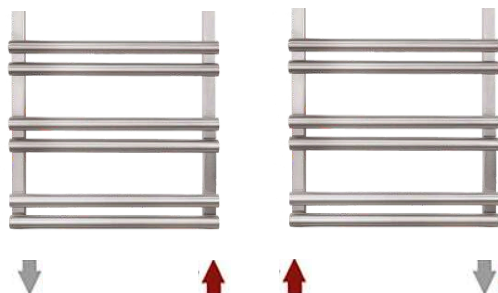

Detal:

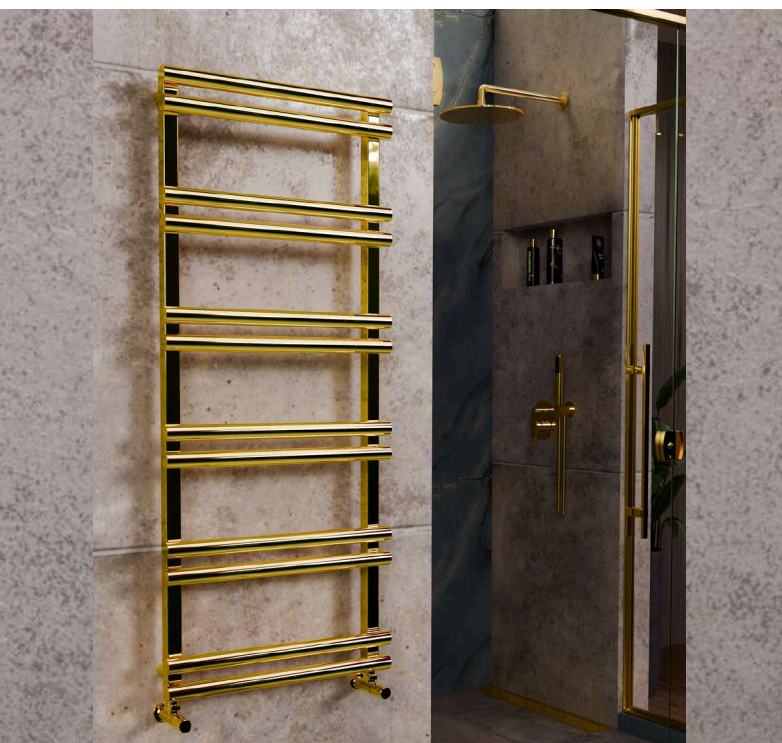
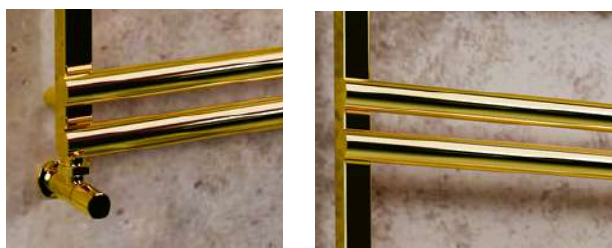

połączenie profili
okrągłych i
prostokątnych



ORITA

Ciśnienie robocze 8 bar. 3 LATA GWARANCJI

Wysokość [mm]	Szerokość [mm]	Rozstaw	Waga [KG]	Moc [W] 75/65/20	Moc [W] 70/55/20	Cena brutto Bianco	Cena brutto Czarny Mat
1490	590	50	26	827	660	2699 Zł	2799 Zł

i Podana cena dotyczy grzejnika bez akcesoriów. Podane ceny są cenami promocyjnymi.

kolory:

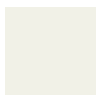

BM
biały mat
(gładki)



9005M
czarny mat

ORIT

Ciśnienie robocze 8 bar. 3 LATA GWARANCJI

Wysokość [mm]	Szerokość [mm]	Rozstaw	Waga [KG]	Moc [W] 75/65/20	Moc [W] 70/55/20	Cena brutto Bianco	Cena brutto Czarny Mat
1190	370	50	17	427	345	2 099 zł	2 199 zł
1190	490	50	21	579	468	2 299 zł	2 399 zł
1590	370	50	22	580	470	2 399 zł	2 499 zł
1590	490	50	25	847	678	2 599 zł	2 699 zł

i Podana cena dotyczy grzejnika bez akcesoriów. Podane ceny są cenami promocyjnymi.

kolory:



BM
biały mat
(gładki)



9005M
czarny mat

Podłączenie dolne centralne:

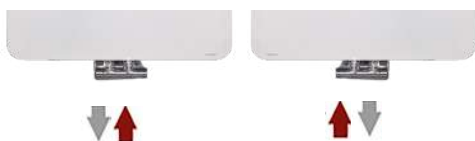

RELING DOSTĘPNY W TRZECH WYKOŃCZENIACH:



inox



biały



czarny

cena 349 zł

ORITA

ORIT





XILON

AG Creative
LINE

Ciśnienie robocze 8 bar. 3 LATA GWARANCJI

Wysokość [mm]	Szerokość [mm]	Rozstaw	Waga [KG]	Moc [W] 75/65/20	Moc [W] 70/55/20	Cena brutto Bianco lub Czarny mat	Cena brutto Chrom
1800	122	50	8	320	256	1 299 zł	1 599 zł
1800	270	50	16	640	512	1 899 zł	2 199 zł

i Podana cena dotyczy grzejnika bez akcesoriów.
Podane ceny są cenami promocyjnymi, ważnymi do wyprzedania stanów magazynowych.

Grzejnik XILON występuje w kolorach:

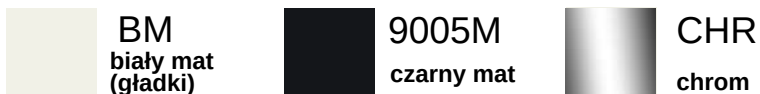

Podłączenie dolne centralne:



Ciśnienie robocze 10 bar.

3 LATA GWARANCJI

Wysokość [mm]	Szerokość [mm]	Rozstaw	Waga [KG]	Moc [W] 75/65/20	Moc [W] 70/55/20	Cena brutto Bianco	Cena brutto Czarny Mat
1050	500	50	13	465	375	999 zł	1 099 zł
1330	500	50	15	611	488	1 099 zł	1 299 zł
1610	500	50	18	776	620	1 199 zł	1 399 zł

i Podana cena dotyczy grzejnika bez akcesoriów.
Podane ceny są cenami promocyjnymi, ważnymi do wyprzedania stanów magazynowych.

Grzejnik UNTIS występuje w kolorach:

 **BIANCO**
biały połysk (gładki)

 **9005M**
czarny mat (gładki)

Grzejnik we wnętrzu:



Podłączenie dolne centralne:

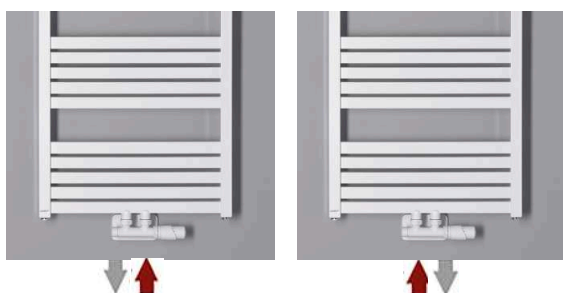

1050x500



1330x500



1610x500





ALIS

AG Creative
LINE

Ciśnienie robocze 10 bar.

3 LATA GWARANCJI

Wysokość [mm]	Szerokość [mm]	Rozstaw	Waga [KG]	Moc [W] 75/65/20	Moc [W] 70/55/20	Cena brutto Bianco	Cena brutto Czarny Mat
930	400	50	7	327	265	799 zł	850 zł
1250	400	50	8	437	355	899 zł	950 zł
1250	500	50	9	525	425	950 zł	999 zł
1250	600	50	10	611	488	999 zł	1 050 zł
1570	400	50	10	547	443	999 zł	1 050 zł
1570	500	50	12	657	530	1 050 zł	1 099 zł
1570	600	50	14	756	610	1 099 zł	1 150 zł



Podana cena dotyczy grzejnika bez akcesoriów.

Podane ceny są cenami promocyjnymi, ważnymi do wyprzedania stanów magazynowych.

Grzejnik ALIS występuje w kolorach:



BIANCO
biały połysk
(gładki)



9005M
czarny mat
(gładki)

Podłączenie dolne centralne:

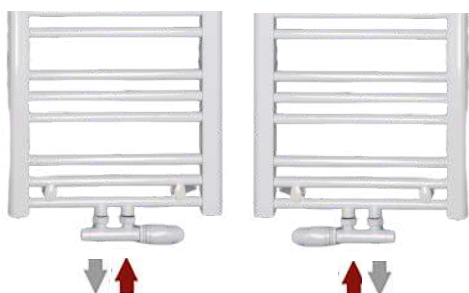

Detal:

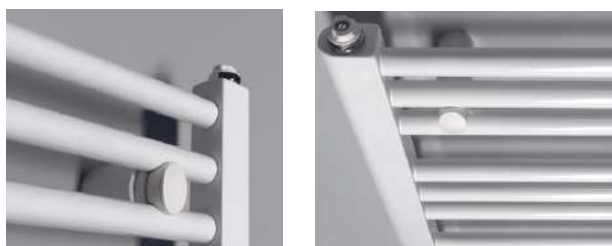

Ciśnienie robocze 8 bar.

5 LAT GWARANCJI

Wysokość [mm]	Szerokość [mm]	Rozstaw	Waga [KG]	Moc [W] 75/65/20	Moc [W] 70/55/20	Wykończenie	Cena brutto
738	530	500	4	185	148	BIAŁY MAT	1 499 zł
738	530	500	4	185	148	CZARNY MAT	1 550 zł
738	530	500	4	148	121	CHROM	2 399 zł
738	530	500	4	185	148	STARY MOSIĄDZ	2 399 zł
1000	530	500	5	240	195	BIAŁY MAT	1 699 zł
1000	530	500	5	195	210	CZARNY MAT	1 750 zł
1000	530	500	5	215	169	CHROM	2 199 zł
1000	530	500	5	240	195	STARY MOSIĄDZ	2 699 zł
1200	530	500	6	279	225	BIAŁY MAT	1 899 zł
1200	530	500	6	279	225	CZARNY MAT	1 950 zł
1200	530	500	6	225	180	CHROM	2 499 zł
1200	530	500	6	279	225	STARY MOSIĄDZ	2 999 zł



Podana cena dotyczy grzejnika bez akcesoriów.

Podane ceny są cenami promocyjnymi, ważnymi do wyprzedania stanów magazynowych.

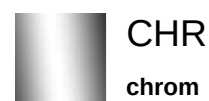
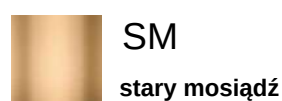
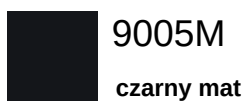

Podłączenie:

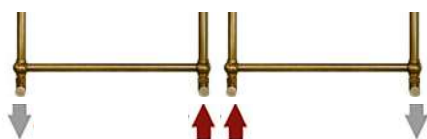

Podłączenie dolne skrajne

Detal:



klasyczny kształt



dostępny
do 7 dni



ARTO

AG *Retro*
LINE

Ciśnienie robocze 8 bar.

5 LAT GWARANCJI

Wysokość [mm]	Szerokość [mm]	Rozstaw	Waga [KG]	Moc [W] 75/65/20	Moc [W] 70/55/20	Wykończenie	Cena brutto
1000	530	50	3	215	180	BIAŁY MAT	1 199 zł
1000	530	50	3	215	180	CZARNY MAT	1 250 zł
1000	530	50	3	185	148	CHROM	2 099 zł
1000	530	50	3	215	180	STARY MOSIĄDZ	2 399 zł
1200	530	50	5	255	210	BIAŁY MAT	1 250 zł
1200	530	50	5	255	210	CZARNY MAT	1 299 zł
1200	530	50	5	215	175	CHROM	2 199 zł
1200	530	50	5	255	210	STARY MOSIĄDZ	2 499 zł



Podana cena dotyczy grzejnika bez akcesoriów.

Podane ceny są cenami promocyjnymi, ważnymi do wyprzedania stanów magazynowych.

Grzejnik ARTO występuje w kolorach:

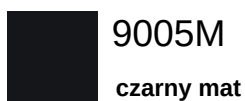

9005M

czarny mat



BM
biały mat
(gładki)



SM

stary mosiądz



CHR

chrom

Podłączenie:



Podłączenie dolne centralne

Detal (cena w tabeli nie zawiera zaworów):



dedykowane
dodatki



Ciśnienie robocze 8 bar.

5 LAT GWARANCJI

Wysokość [mm]	Szerokość [mm]	Rozstaw	Waga [KG]	Moc [W] 75/65/20	Moc [W] 70/55/20	Wykończenie	Cena brutto
1000	430	400	7	368	180	BIĄŁY MAT	1 199 zł
1000	430	400	7	368	180	CZARNY MAT	1 250 zł
1000	430	400	7	368	180	CHROM	2 099 zł
1000	430	400	7	368	180	STARY MOSIĄDZ	2 499 zł
1000	530	500	9	418	180	BIĄŁY MAT	1 350 zł
1000	530	500	9	418	180	CZARNY MAT	1 399 zł
1000	530	500	9	418	210	CHROM	2 399 zł
1000	530	500	9	418	210	STARY MOSIĄDZ	2 899 zł



Podana cena dotyczy grzejnika bez akcesoriów.

Podane ceny są cenami promocyjnymi, ważnymi do wyprzedania stanów magazynowych.

Grzejnik występuje w kolorach:

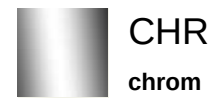
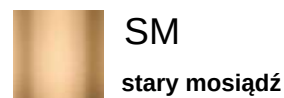
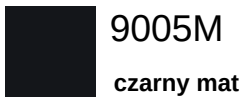

Podłączenie:

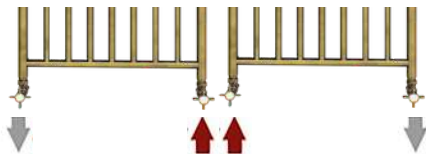

Podłączenie dolne skrajne

Detal:



wbudowane
wieszaki



TIO



Ciśnienie robocze 8 bar.

5 LAT GWARANCJI

Wysokość [mm]	Szerokość [mm]	Rozstaw	Waga [KG]	Moc [W] 75/65/20	Moc [W] 70/55/20	Wykończenie	Cena brutto
1200	530	500	5	265	212	BIAŁY MAT	1 150 zł
1200	530	500	5	265	212	CZARNY MAT	1 199 zł
1200	530	500	5	220	180	CHROM	2 199 zł
1200	530	500	5	265	212	STARY MOSIĄDZ	2 699 zł

i Podana cena dotyczy grzejnika bez akcesoriów.
Podane ceny są cenami promocyjnymi, ważnymi do wyprzedania stanów magazynowych.

Grzejnik występuje w kolorach:

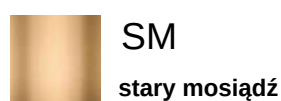
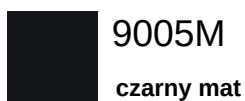

Podłączenie:

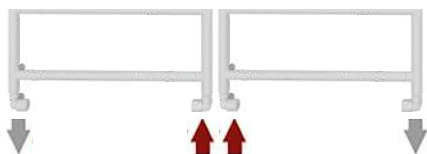

Podłączenie dolne skrajne

Detal:

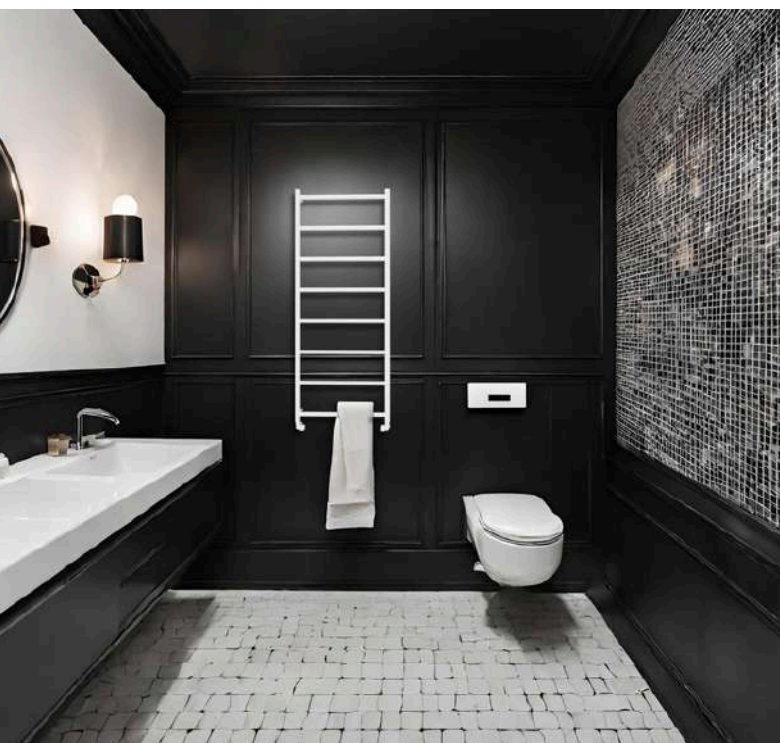

CUBE

Ciśnienie robocze 8 bar. 5 LAT GWARANCJI

Wysokość [mm]	Szerokość [mm]	Rozstaw	Waga [KG]	Moc [W] 75/65/20	Moc [W] 70/55/20	Wykończenie	Cena brutto
1360	230	180	12	423	340	BIAŁY MAT	1 199 zł
1360	230	180	12	423	340	CZARNY MAT	1 250 zł

i Podana cena dotyczy grzejnika bez akcesoriów. **Podane ceny są cenami promocyjnymi.**

Grzejnik CUBE występuje w kolorach:

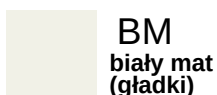
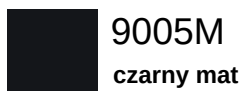

SKIZO

Ciśnienie robocze 8 bar. 5 LAT GWARANCJI

Wysokość [mm]	Szerokość [mm]	Rozstaw	Waga [KG]	Moc [W] 75/65/20	Moc [W] 70/55/20	Wykończenie	Cena brutto
1360	280	220	12	410	329	BIAŁY MAT	1 199 zł
1360	280	220	12	410	329	CZARNY MAT	1 250 zł
1360	280	220	12	330	285	CHROM	2 799 zł

i Podana cena dotyczy grzejnika bez akcesoriów. **Podane ceny są cenami promocyjnymi.**

Grzejnik SKIZO występuje w kolorach:

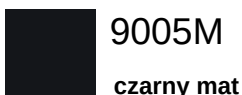

Podłączenie dolne skrajne:

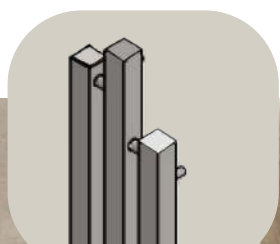
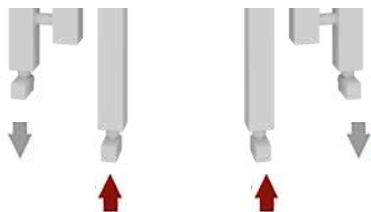

prostokątne profile

CUBE

SKIZO

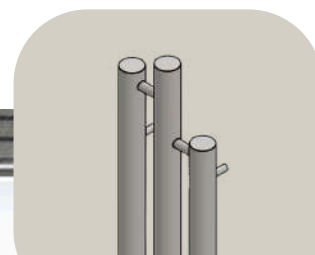

okrągłe profile





ROSENDAL

Ciśnienie robocze 8 bar.

5 LAT GWARANCJI

Wysokość [mm]	Szerokość [mm]	Rozstaw	Waga [KG]	Moc [W] 75/65/20	Moc [W] 70/55/20	Wykończenie	Cena brutto
1500	115	76	4	175	140	BIAŁY	1 950 zł
1500	115	76	4	175	140	CZARNY STRUKTURA.	1 950 zł
1500	115	76	4	175	140	CZARNY MATOWY	1 950 zł
1500	115	76	4	175	140	ANTRACYT	1 950 zł
950	266	228	6	248	201	BIAŁY	2 299 zł
950	266	228	6	248	201	CZARNY STRUKTURA.	2 299 zł
950	266	228	6	248	201	CZARNY MATOWY	2 299 zł
950	266	228	6	248	201	ANTRACYT	2 299 zł
1500	266	228	9	350	280	BIAŁY	2 699 zł
1500	266	228	9	350	280	CZARNY STRUKTURA.	2 699 zł
1500	266	228	9	350	280	CZARNY MATOWY	2 699 zł
1500	266	228	9	350	280	ANTRACYT	2 699 zł
1500	266	228	9	285	230	CHROM	3 750 zł

i Podana cena dotyczy grzejnika bez akcesoriów.
 Podane ceny są cenami promocyjnymi, ważnymi do wyprzedania stanów magazynowych.

Grzejnik występuje w kolorach:



Podłączenie dolne skrajne:

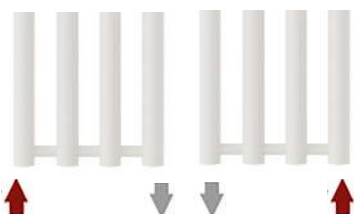

Detal:



wbudowane wieszaki

Ciśnienie robocze 10 bar.

5 LAT GWARANCJI

Wysokość [mm]	Szerokość [mm]	Rozstaw	Waga [KG]	Moc [W] 75/65/20	Moc [W] 70/55/20	Numer katalogowy	Cena brutto
254	498	424	2	87	70	ELARA.2.CHROM	999 zł
434	498	424	4	115	95	ELARA.3.CHROM	1 149 zł
614	498	424	6	140	112	ELARA.4.CHROM	1 249 zł
794	498	424	8	168	135	ELARA.5.CHROM	1 399 zł
974	498	424	10	198	160	ELARA.6.CHROM	1 549 zł

i Podana cena dotyczy grzejnika bez akcesoriów.
Podane ceny są cenami promocyjnymi, ważnymi do wyprzedania stanów magazynowych.

Grzejnik występuje w kolorach:



Podłączenie dolne skrajne:



Detal:





dostępny
do 7 dni



VIVIEN



Ciśnienie robocze 10 bar.

5 LAT GWARANCJI

Wysokość [mm]	Szerokość [mm]	Rozstaw	Waga [KG]	Moc [W] 75/65/20	Moc [W] 70/55/20	Numer katalogowy	Cena brutto
952	500	345	14	720	580	VIVIEN-5-TB-952×500	2 599 zł
952	500	345	14	720	580	VIVIEN-5-SP-952×500	2 599 zł
952	576	451	25	1216	978	VIVIEN-6-TB-1500×576	2 999 zł
825	675	600	20	679	543	VIVIEN-8-WM-825×675	2 899 zł
952	675	450	19	946	760	VIVIEN-8-SP-952×675	2 899 zł
952	675	450	19	946	760	VIVIEN-8-TB-952×675	2 899 zł
974	800	575	23	1080	864	VIVIEN-11-SP-952×675	2 999 zł



Podana cena dotyczy grzejnika bez akcesoriów.

Podane ceny są cenami promocyjnymi, ważnymi do wyprzedania stanów magazynowych.

Grzejnik występuje w kolorach:



CHR

chrom

Przykładowe zdjęcia grzejnika:



Podłączenie dolne skrajne:



Zdjęcia różnych wariantów grzejnika Viven:

Vivian 5 SP



Vivian 5 TB



Vivian 6 TB



Vivian 8 SP



Vivian 8 TB



Vivian 8 WM



Vivian 11 SP



KOMPATYBILNOŚĆ ZAWORÓW I GRZAŁEK ELEKTRYCZNYCH Z GRZEJNIKAMI



	RX-1R	RX-2T	RX-3R	RX-9T	RX-10T	RX-11T	GRZAŁKA
APOLLO	V	V	V	X	V	V	V
MINIMAL	V	V	V	V	X	V	V
METO	V	V	V	V	X	V	V
QUEBIS	V	V	V	X	V	V	V
SERA	V	V	V	X	V	V	V
UNIS	V	V	V	X	V	V	V
SERPENTINE	X	X	V	X	X	X	X
COMBI	X	X	V	X	X	X	X
IRA	V	V	V	X	V	V	V
LEONESSA	V	V	V	X	V	V	V
POPINO	V	V	V	X	V	V	V
IN-S	V	V	V	X	V	V	V
LARISSA	V	V	V	X	V	V	V
QUADRE	V	V	V	X	V	V	V
NAZZANO	V	V	V	X	V	V	V
P-KIN	V	V	V	V	X	V	V
NAMA	V	V	V	V	X	V	V
ELEGY	V	V	V	X	V	V	V
BOHEMIA	V	V	V	X	V	V	V
BODES	V	V	V	X	V	V	V
APUS	V	V	V	X	V	V	V
ORIT	V	X	V	V	X	X	X
ORITA	V	X	V	V	X	X	X
XILON	V	X	V	V	X	X	V
UNTIS	V	X	V	V	X	X	V
ALIS	V	X	V	V	X	X	V
MIA VINTAGE	V	V	V	X	V	V	V
ARTO	V	V	V	V	X	V	X
PIAZZA	V	V	V	X	V	V	V
TIO	V	V	V	X	V	V	V
CUBE	V	V	V	X	V	V	V
SKIZO	V	V	V	X	V	V	V
ROSENDAL	V	V	V	X	V	V	V
ELARA	V	V	V	X	V	V	V
VIVIEN	V	V	V	X	X	X	V



Radox RX-1R kątowy zestaw regulacyjny

Zestaw zawiera: 1 x zawór kątowy regulacyjny GW1/2", 1 x zawór kątowy odcinający GW1/2"

RX-1R.B	BIAŁY POŁYSK	199,00 zł
RX-1R.BM	BIAŁY MAT	220,00 zł
RX-1R.CM	CZARNY MAT	220,00 zł
RX-1R.TB	CZARNA STRUKTURA	220,00 zł
RX-1R.GS	GRAFIT STRUKTURA	220,00 zł
RX-1R.CHR	CHROM POŁYSK	220,00 zł
RX.1R.P	PIASKOWY	260,00 zł
RX-1R.SA	SATYNA MATOWA	260,00 zł
RX-1R.IN	INOX SZLIFOWANY	260,00 zł
RX-1R.MA	MOSIĄDZ ANTYCZNY	330,00 zł
RX-1R.ZS	ZŁOTO SZLIFOWANE	799,00 zł
RX-1R.ZB	ZŁOTO BŁYSZCZĄCE	899,00 zł
RX-1R.RZ	RÓŻOWE ZŁOTO	999,00 zł

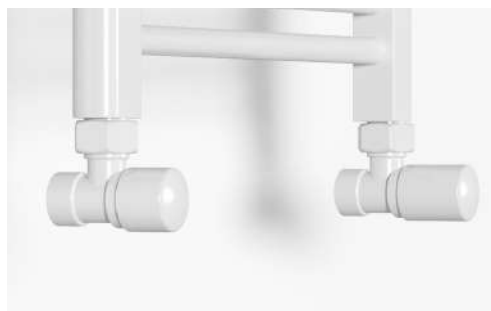

Radox RX-1R kątowy zestaw regulacyjny **All inclusive**

Zestaw zawiera: 1 x zawór kątowy regulacyjny GW1/2", 1 x zawór kątowy odcinający GW1/2", 2 x rozety maskujące pojedyncze, 2 x tuleje maskujące, 2 x adaptery/złączki na PEX lub Cu.

RX-1R.B.KPL	BIAŁY POŁYSK	329,00 zł
RX-1R.BM.KPL	BIAŁY MAT	350,00 zł
RX-1R.CM.KPL	CZARNY MAT	350,00 zł
RX-1R.TB.KPL	CZARNA STRUKTURA	350,00 zł
RX-1R.GS.KPL	GRAFIT STRUKTURA	350,00 zł
RX-1R.CHR.KPL	CHROM POŁYSK	350,00 zł
RX.1R.P.KPL	PIASKOWY	399,00 zł
RX-1R.SA.KPL	SATYNA MATOWA	399,00 zł
RX-1R.IN.KPL	INOX SZLIFOWANY	399,00 zł
RX-1R.MA.KPL	MOSIĄDZ ANTYCZNY	479,00 zł
RX-1R.ZS.KPL	ZŁOTO SZLIFOWANE	950,00 zł
RX-1R.ZB.KPL	ZŁOTO BŁYSZCZĄCE	1 050,00 zł
RX-1R.ZR.KPL	ZŁOTO RÓŻOWE	1 150,00 zł



Radox RX-2T osiowy zestaw termostatyczny z głowicą

Zestaw zawiera: 1 x zawór termostatyczny lewy lub prawy, 1 x zawór odcinający, 1 x głowica termostatyczna, 2 x adaptery/złączki na PEX lub Cu

RX-2T.B	BIAŁY POŁYSK	379,00 zł
RX-2T.BM	BIAŁY MAT	399,00 zł
RX-2T.CM	CZARNY MAT	399,00 zł
RX-2T.TB	CZARNA STRUKTURA	399,00 zł
RX-2T.GS	GRAFIT STRUKTURA	399,00 zł
RX-2T.CHR	CHROM POŁYSK	399,00 zł
RX.2T.P	PIASKOWY	420,00 zł
RX-2T.SA	SATYNA MATOWA	450,00 zł
RX-2T.IN	INOX SZLIFOWANY	450,00 zł
RX-2T.MA	MOSIĄDZ ANTYCZNY	499,00 zł
RX-2T.ZS	ZŁOTO SZLIFOWANE	799,00 zł
RX-2T.ZB	ZŁOTO BŁYSZCZĄCE	899,00 zł

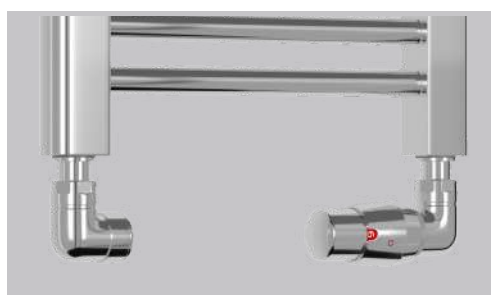

Radox RX-2T osiowy zestaw termostatyczny z głowicą **All inclusive**



Zestaw zawiera: 1 x zawór termostatyczny lewy lub prawy, 1 x zawór odcinający, 1 x głowica termostatyczna, 2 x rozety maskujące pojedyncze, 2 x tuleje maskujące, 2 x adaptery/złączki na PEX lub Cu

RX-2T.B.KPL	BIAŁY POŁYSK	499,00 zł
RX-2T.BM.KPL	BIAŁY MAT	519,00 zł
RX-2T.CM.KPL	CZARNY MAT	519,00 zł
RX-2T.TB.KPL	CZARNA STRUKTURA	519,00 zł
RX-2T.GS.KPL	GRAFIT STRUKTURA	519,00 zł
RX-2T.CHR.KPL	CHROM POŁYSK	519,00 zł
RX.2T.P.KPL	PIASKOWY	540,00 zł
RX-2T.SA.KPL	SATYNA MATOWA	599,00 zł
RX-2T.IN.KPL	INOX SZLIFOWANY	599,00 zł
RX-2T.MA.KPL	MOSIĄDZ ANTYCZNY	659,00 zł
RX-2T.ZS.KPL	ZŁOTO SZLIFOWANE	950,00 zł
RX-2T.ZB.KPL	ZŁOTO BŁYSZCZĄCE	999,00 zł

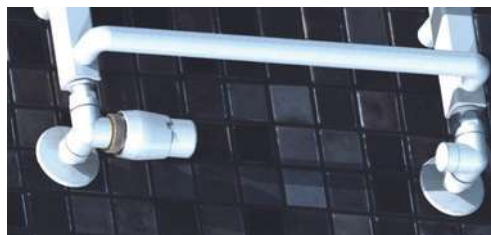

Radox RX-3R aksjalny zestaw regulacyjny



Zestaw zawiera: 1 x zawór regulacyjny aksjalny, 1 x zawór odcinający aksjalny, 2 x adaptery/złączki na PEX lub Cu

RX-3R.B	BIAŁY POŁYSK	599,00 zł
RX-3R.CM	CZARNY MAT	650,00 zł
RX-3R.CHR	CHROM POŁYSK	650,00 zł
RX-3R.SA	SATYNA MATOWA	499,00 zł
RX-3R.IN	INOX SZLIFOWANY	799,00 zł
RX-3R.ZB	ZŁOTO BŁYSZCZĄCE	999,00 zł

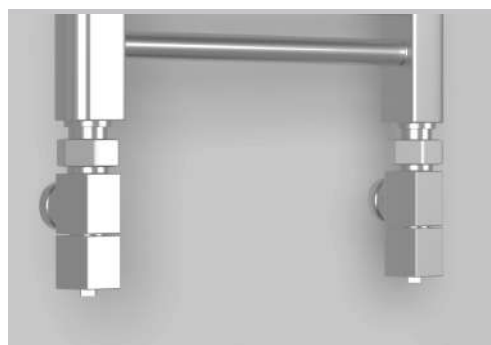

Radox RX-3R aksjalny zestaw regulacyjny **All inclusive**



Zestaw zawiera: 1 x zawór regulacyjny aksjalny, 1 x zawór odcinający aksjalny, 2 x rozety maskujące pojedyncze Cube, 2 x tuleje maskujące, 2 x adaptery/złączki na PEX lub Cu.

RX-3R.B	BIAŁY POŁYSK	799,00 zł
RX-3R.CM	CZARNY MAT	899,00 zł
RX-3R.CHR	CHROM POŁYSK	899,00 zł
RX-3R.SA	SATYNA MATOWA	699,00 zł
RX-3R.IN	INOX SZLIFOWANY	1 099,00 zł
RX-3R.ZB	ZŁOTO BŁYSZCZĄCE	1 299,00 zł



🔹 Radox RX-9T kątowy zestaw termostatyczny z głowicą

Zestaw zawiera: 1 x przyłącze termostatyczne lewe lub prawe, 1 x głowica termostatyczna, 2 x adapter/złączka na PEX lub Cu, 2 x nypły redukcyjne 1/2" x 3/4"

RX-9T.B	BIAŁY POŁYSK	429,00 zł
RX-9T.BM	BIAŁY MAT	449,00 zł
RX-9T.CM	CZARNY MAT	449,00 zł
RX-9T.TB	CZARNA STRUKTURA	449,00 zł
RX-9T.GS	GRAFIT STRUKTURA	449,00 zł
RX-9T.CHR	CHROM POŁYSK	449,00 zł
RX.9T.P	PIASKOWY	479,00 zł
RX-9T.SA	SATYNA MATOWA	499,00 zł
RX-9T.IN	INOX SZLIFOWANY	499,00 zł
RX-9T.MA	MOSIĄDZ ANTYCZNY	599,00 zł
RX-9T.ZS	ZŁOTO SZLIFOWANE	899,00 zł
RX-9T.ZB	ZŁOTO BŁYSZCZĄCE	899,00 zł



🔹 Radox RX-9T kątowy zestaw termostatyczny z głowicą All inclusive

Zestaw zawiera: 1 x przyłącze termostatyczne lewe lub prawe, 1 x głowica termostatyczna, 1 x rozeta maskująca zespolona, 2 x tuleja maskująca, 2 x adapter/złączka na PEX lub Cu, 2 x nypły redukcyjne 1/2" x 3/4"

RX-9T.B.KPL	BIAŁY POŁYSK	529,00 zł
RX-9T.BM.KPL	BIAŁY MAT	560,00 zł
RX-9T.CM.KPL	CZARNY MAT	560,00 zł
RX-9T.TB.KPL	CZARNA STRUKTURA	560,00 zł
RX-9T.GS.KPL	GRAFIT STRUKTURA	560,00 zł
RX-9T.CHR.KPL	CHROM POŁYSK	560,00 zł
RX.9T.P.KPL	PIASKOWY	599,00 zł
RX-9T.SA.KPL	SATYNA MATOWA	619,00 zł
RX-9T.IN.KPL	INOX SZLIFOWANY	619,00 zł
RX-9T.MA.KPL	MOSIĄDZ ANTYCZNY	719,00 zł
RX-9T.ZS.KPL	ZŁOTO SZLIFOWANE	1 050,00 zł
RX-9T.ZB.KPL	ZŁOTO BŁYSZCZĄCE	1 050,00 zł



INFO Korpus zaworu zintegrowany z trójnikiem umożliwiając podłączenie grzałki elektrycznej do grzejnika

🔹 Radox RX-10T osiowy zestaw termostatyczny z głowicą

Zestaw zawiera: 1 x zawór termostatyczny lewy lub prawy, 1 x zawór odcinający, 1 x głowica termostatyczna, 2 x adaptery/złączki na PEX lub Cu

RX-10T.B	BIAŁY POŁYSK	479,00 zł
RX-10T.BM	BIAŁY MAT	499,00 zł
RX-10T.CM	CZARNY MAT	499,00 zł
RX-10T.TB	CZARNA STRUKTURA	499,00 zł
RX-10T.GS	GRAFIT STRUKTURA	499,00 zł
RX-10T.CHR	CHROM POŁYSK	499,00 zł
RX.10T.P	PIASKOWY	529,00 zł
RX-10T.SA	SATYNA MATOWA	550,00 zł
RX-10T.IN	INOX SZLIFOWANY	599,00 zł
RX-10T.MA	MOSIĄDZ ANTYCZNY	599,00 zł
RX-10T.ZS	ZŁOTO SZLIFOWANE	899,00 zł
RX-10T.ZB	ZŁOTO BŁYSZCZĄCE	899,00 zł



Radox RX-10T osiowy zestaw termostatyczny z głowicą **All inclusive**



Zestaw zawiera: 1 x zawór termostatyczny lewy lub prawy, 1 x zawór odcinający, 1 x głowica termostatyczna, 2 x rozety maskujące pojedyncze, 2 x tuleje maskujące, 2 x adaptery/złączki na PEX lub Cu

RX-10T.B.KPL	BIAŁY	579,00 zł
RX-10T.BM.KPL	BIAŁY MAT	599,00 zł
RX-10T.CM.KPL	CZARNY MAT	599,00 zł
RX-10T.TB.KPL	CZARNA STRUKTURA	599,00 zł
RX-10T.GS.KPL	GRAFIT STRUKTURA	599,00 zł
RX-10T.CHR.KPL	CHROM POŁYSK	599,00 zł
RX.10T.P.KPL	PIASKOWY	629,00 zł
RX-10T.SA.KPL	SATYNA MATOWA	650,00 zł
RX-10T.IN.KPL	INOX SZLIFOWANY	699,00 zł
RX-10T.MA.KPL	MOSIĄDZ ANTYCZNY	699,00 zł
RX-10T.ZS.KPL	ZŁOTO SZLIFOWANE	1 050,00 zł
RX-10T.ZB.KPL	ZŁOTO BŁYSZCZĄCE	1 050,00 zł



Radox RX-11T osiowy zestaw termostatyczny GW1/2" z głowicą



Zestaw zawiera: 1 x zawór termostatyczny GW1/2" lewy lub prawy, 1 x zawór odcinający GW1/2", 1 x głowica termostatyczna,

RX-11T.B	BIAŁY	239,00 zł
RX-11T.BM	BIAŁY MAT	259,00 zł
RX-11T.CM	CZARNY MAT	259,00 zł
RX-11T.TB	CZARNA STRUKTURA	259,00 zł
RX-11T.GS	GRAFIT STRUKTURA	259,00 zł
RX.11T.P	PIASKOWY	279,00 zł
RX-11T.SA	SATYNA MATOWA	299,00 zł
RX-11T.MA	MOSIĄDZ ANTYCZNY	329,00 zł



Radox RX-11T osiowy zestaw termostatyczny GW1/2" z głowicą **All inclusive**



Zestaw zawiera: 1 x zawór termostatyczny GW1/2" lewy lub prawy, 1 x zawór odcinający GW1/2", 1 x głowica termostatyczna, 2 x rozety maskujące pojedyncze, 2 x tuleje maskujące, 2 x adaptery/złączki na PEX lub Cu.

RX-11T.B.KPL	BIAŁY	369,00 zł
RX-11T.BM.KPL	BIAŁY MAT	399,00 zł
RX-11T.CM.KPL	CZARNY MAT	399,00 zł
RX-11T.TB.KPL	CZARNA STRUKTURA	399,00 zł
RX-11T.GS.KPL	GRAFIT STRUKTURA	399,00 zł
RX.11T.P.KPL	PIASKOWY	419,00 zł
RX-11T.SA.KPL	SATYNA MATOWA	439,00 zł
RX-11T.MA.KPL	MOSIĄDZ ANTYCZNY	489,00 zł





Radox RX11T BASIC osiowy zestaw termostatyczny nikielowy

GW1/2" z głowicą

Zestaw zawiera: 1 x zawór termostatyczny GW1/2" lewy lub prawy nikielowy , 1 x zawór odcinający GW1/2" nikielowy , 1 x głowica termostatyczna,

RX-11T-B.B.	BIAŁY	139,00 zł
RX-11T-B.BM	BIAŁY MAT	175,00 zł
RX-11T-B.CM	CZARNY MAT	175,00 zł
RX-11T-B.TB	CZARNA STRUKTURA	175,00 zł
RX-11T-B.GS	GRAFIT STRUKTURA	175,00 zł
RX.11T-B.P	PIASKOWY	185,00 zł
RX-11T-B.SA	SATYNA MATOWA	185,00 zł
RX-11T-B.MA	MOSIĄDZ ANTYCZNY	199,00 zł



Radox 11T BASIC osiowy zestaw termostatyczny nikielowy z głowicą

All inclusive

Zestaw zawiera: 1 x zawór termostatyczny GW1/2" lewy lub prawy nikielowy , 1 x zawór odcinający GW1/2" nikielowy , 1 x głowica termostatyczna, 2 x rozety maskujące pojedyncze, 2 x tuleje maskujące, 2 x adaptery/ złączki na PEX lub Cu.

RX-11T-B.B.KPL	BIAŁY	269,00 zł
RX-11T-B.BM.KPL	BIAŁY MAT	299,00 zł
RX-11T-B.CM.KPL	CZARNY MAT	299,00 zł
RX-11T-B.TB.KPL	CZARNA STRUKTURA	299,00 zł
RX-11T-B.GS.KPL	GRAFIT STRUKTURA	299,00 zł
RX.11T-B.P.KPL	PIASKOWY	310,00 zł
RX-11T-B.SA.KPL	SATYNA MATOWA	310,00 zł
RX-11T-B.MA.KPL	MOSIĄDZ ANTYCZNY	330,00 zł

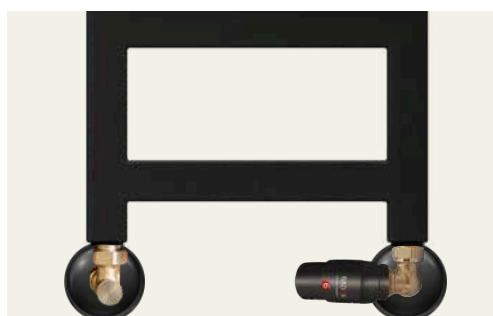

CIEPŁO,
KTÓRE
ZDOBI



strona www

www.aggrzejnikidesign.pl



sklep

www.artykulygrzewcze.com



e-mail

sklep@artykulygrzewcze.pl



Infolinia

22 397 43 92

22 891 12 11



Tel. kom.

693 885 553

667 289 690



adres

ul. Bartycka 24/26 pawilon 211 Warszawa



**NIE MOŻESZ DO NAS
PRZYJECHAĆ A CHCIAŁBYŚ
ZOBACZYĆ NASZĄ
EKSPOZYCJĘ?**

ODWIEDŹ NAS ONLINE!

