



Cennik

POLSKA 02/2023

Ceny obowiązują od dnia 01.02.2023

grzejniki dekoracyjne, łazienkowe

comfort delivered by **PURMO**

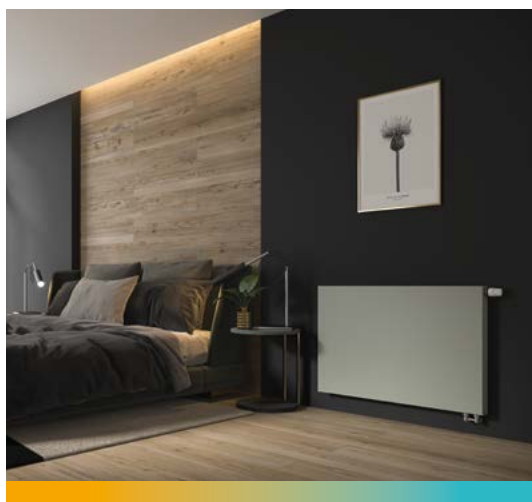

Cennik
POLSKA 02/2023

Ceny obowiązują od dnia 01.02.2023

grzejniki płytowe

comfort delivered by **PURMO**

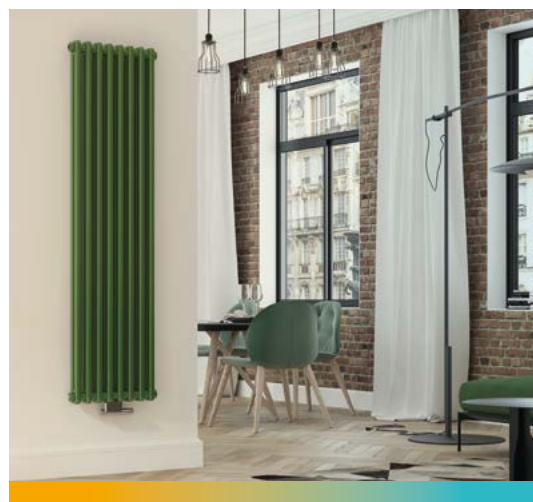

Katalog techniczny
i cennik
POLSKA 02/2023

Ceny obowiązują od dnia 01.02.2023

grzejniki kolumnowe **Delta**

comfort delivered by **PURMO**



Cennik
POLSKA 02/2023

Ceny obowiązują od dnia 01.02.2023

grzejniki konwektorowe **Aura**







comfort delivered by **PURMO**

Zapraszamy do zapoznania się także z pozostałymi cennikami grzejników Purmo pokazanymi na tej stronie, które nie są zawarte w niniejszym cenniku.



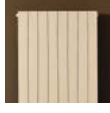

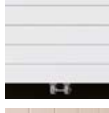

grzejniki dekoracyjne

	Kos H.....	5
	Faro H.....	9
	Kos V.....	13
	Faro V.....	14
	Tinos V.....	15
	Paros V.....	16
	Arran.....	17
akcesoria		18

grzejniki dekoracyjne

	Narbonne.....	19
	Narbonne VT.....	32
	Narbonne V.....	39
	Narbonne VVT.....	43
	Narbonne M.....	45
	Narbonne V M.....	49
akcesoria		51

grzejniki łazienkowe

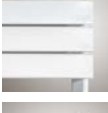
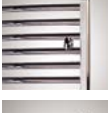
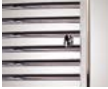
	Santorini	56
	Santorini A.....	57
	Santorini C.....	58
	Kea.....	59
	Ratea.....	60
	Mauritius.....	61
	Java.....	62
	Muna.....	63
	Flores CH.....	64
	Flores C CH.....	65

grzejniki łazienkowe

	Elato	66
	Apolima	67
	Apia.....	68
	Leros	69
	Evia	70

akcesoria..... 71

współczynniki korekcyjne..... 72

paleta kolorów Purmo Group 73

Zmiany techniczne i błędy w druku zastrzeżone.

PRZYKŁADOWY OPIS GRZEJNIKA : **KOS H 20 600 1200 L**

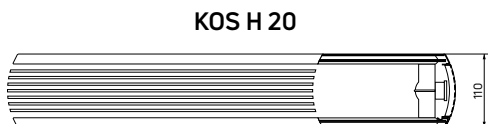

nazwa ———
typ ———
wysokość ———
długość ———
L : tylko dla wersji lewej
(brak litery: standard czyli wersja prawa)



długość [mm]	parametry $t_z / t_p / t_i$	wysokość [mm]							
		400		600		750		900	
		PLN	[W]	PLN	[W]	PLN	[W]	PLN	[W]
450	75/65/20 °C	3326	306	3369	428	3654	512	3730	590
	55/45/20 °C		158		223		266		306
600	75/65/20 °C	3369	407	3557	571	3828	683	3988	786
	55/45/20 °C		211		297		355		408
750	75/65/20 °C	3505	509	3730	713	4013	854	4259	983
	55/45/20 °C		264		371		444		510
900	75/65/20 °C	3660	611	3961	856	4295	1024	4580	1179
	55/45/20 °C		317		445		532		612
1050	75/65/20 °C	3883	713	4232	999	4600	1195	4979	1376
	55/45/20 °C		369		519		621		714
1200	75/65/20 °C	4222	815	4535	1141	5053	1366	5368	1572
	55/45/20 °C		422		593		710		817
1350	75/65/20 °C	4661	917	4860	1284	5584	1536	5810	1769
	55/45/20 °C		475		668		798		919
1500	75/65/20 °C	4882	1019	5153	1427	5914	1707	6176	1965
	55/45/20 °C		528		742		887		1021
1650	75/65/20 °C	5120	1120	5523	1569				
	55/45/20 °C		581		816				
1800	75/65/20 °C	5301	1222	5757	1712				
	55/45/20 °C		633		890				
1950	75/65/20 °C	5502	1324	6315	1854				
	55/45/20 °C		686		964				

Moc cieplna grzejników (W) według normy PN-EN 442 dla parametrów 75/65/20 °C i 55/45/20 °C.

[W/m] 90/70/20 °C wykładnik n	852 1,2870	1192 1,2801	1427 1,2812	1643 1,2823
----------------------------------	---------------	----------------	----------------	----------------

Ceny dotyczą grzejników w kolorze śnieżnobiałym RAL 9016. Dopłaty dla grzejników kolorowych - patrz strona 73. Cena grzejnika obejmuje: osłonę górną (grill), dwie osłony boczne, wkładkę zaworową podwójnej regulacji Oventrop, dwa korki, odpowietrznik, komplet zawieszek ściennych.

PKWiU – 25.21.11.0; CN 2020 – 7322 19 00. Ceny netto w zł bez podatku VAT.

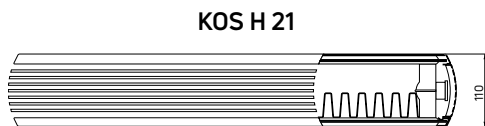

PRZYKŁADOWY OPIS GRZEJNIKA: **KOS H 21 600 1200 L**

nazwa ———
typ ———
wysokość ———
długość ———
L : tylko dla wersji lewej ———
(brak litery: standard czyli wersja prawa)

długość [mm]	parametry $t_z / t_p / t_i$	wysokość [mm]							
		400		600		750		900	
		PLN	[W]	PLN	[W]	PLN	[W]	PLN	[W]
450	75/65/20 °C	4489	445	4545	602	4934	701	5030	802
	55/45/20 °C		226		305		353		404
600	75/65/20 °C	4545	593	4809	802	5165	934	5381	1070
	55/45/20 °C		301		406		470		538
750	75/65/20 °C	4741	742	5030	1003	5416	1168	5751	1337
	55/45/20 °C		377		508		588		673
900	75/65/20 °C	4945	890	5349	1203	5795	1401	6180	1605
	55/45/20 °C		452		610		706		808
1050	75/65/20 °C	5239	1038	5709	1404	6208	1635	6725	1872
	55/45/20 °C		527		711		823		942
1200	75/65/20 °C	5691	1187	6125	1604	6818	1868	7243	2140
	55/45/20 °C		603		813		941		1077
1350	75/65/20 °C	6289	1335	6552	1805	7536	2102	7842	2407
	55/45/20 °C		678		914		1058		1211
1500	75/65/20 °C	6599	1484	6959	2006	7980	2336	8341	2675
	55/45/20 °C		754		1016		1176		1346
1650	75/65/20 °C	6912	1632	7453	2206				
	55/45/20 °C		829		1118				
1800	75/65/20 °C	7148	1780	7772	2407				
	55/45/20 °C		904		1219				
1950	75/65/20 °C	7428	1929	8522	2607				
	55/45/20 °C		980		1321				

Moc cieplna grzejników (W) według normy PN-EN 442 dla parametrów 75/65/20 °C i 55/45/20 °C.

[W/m] 90/70/20 °C	1249	1691	1973	2260
wykładnik n	1,3261	1,3311	1,3433	1,3440

Ceny dotyczą grzejników w kolorze śnieżnobiałym RAL 9016. Dopłaty dla grzejników kolorowych - patrz strona 73. Cena grzejnika obejmuje: osłonę górną (grill), dwie osłony boczne, wkładkę zaworową podwójnej regulacji Oventrop, dwa korki, odpowietrznik, komplet zawieszek ściennych.

PKWiU – 25.21.11.0; CN 2020 – 7322 19 00. Ceny netto w zł bez podatku VAT.

PRZYKŁADOWY OPIS GRZEJNIKA : **KOS H 22 600 1200 L**

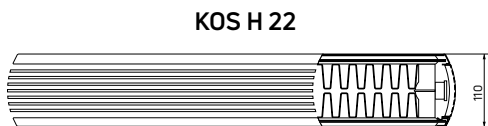

nazwa —
typ —
wysokość —
długość —
L : tylko dla wersji lewej
(brak litery: standard czyli wersja prawa)



długość [mm]	parametry $t_z / t_p / t_i$	wysokość [mm]							
		400		600		750		900	
		PLN	[W]	PLN	[W]	PLN	[W]	PLN	[W]
450	75/65/20 °C	4585	573	4709	764	5129	922	5251	1014
	55/45/20 °C		290		381		460		499
600	75/65/20 °C	4684	764	4974	1018	5416	1229	5671	1352
	55/45/20 °C		387		507		613		665
750	75/65/20 °C	4888	956	5294	1273	5720	1536	6125	1690
	55/45/20 °C		484		634		767		831
900	75/65/20 °C	5129	1147	5639	1527	6142	1843	6608	2028
	55/45/20 °C		581		761		920		997
1050	75/65/20 °C	5460	1338	6054	1782	6626	2150	7218	2366
	55/45/20 °C		677		888		1073		1163
1200	75/65/20 °C	5943	1529	6524	2036	7289	2458	7810	2704
	55/45/20 °C		774		1015		1226		1329
1350	75/65/20 °C	6570	1720	6998	2291	8063	2765	8478	3042
	55/45/20 °C		871		1142		1380		1496
1500	75/65/20 °C	6902	1911	7428	2546	8562	3072	9050	3380
	55/45/20 °C		968		1268		1533		1662
1650	75/65/20 °C	7232	2102	7998	2800				
	55/45/20 °C		1065		1395				
1800	75/65/20 °C	7507	2293	8341	3055				
	55/45/20 °C		1161		1522				
1950	75/65/20 °C	7834	2484	9139	3309				
	55/45/20 °C		1258		1649				

Moc cieplna grzejników (W) według normy PN-EN 442 dla parametrów 75/65/20 °C i 55/45/20 °C.

[W/m] 90/70/20 °C	1612	2158	2603	2879
wykładnik n	1,3318	1,3635	1,3607	1,3897

Ceny dotyczą grzejników w kolorze śnieżnobiałym RAL 9016. Dopłaty dla grzejników kolorowych - patrz strona 73. Cena grzejnika obejmuje: osłonę górną (grill), dwie osłony boczne, wkładkę zaworową podwójnej regulacji Oventrop, dwa korki, odpowietrznik, komplet zawieszek ściennych.

PKWiU – 25.21.11.0; CN 2020 – 7322 19 00. Ceny netto w zł bez podatku VAT.

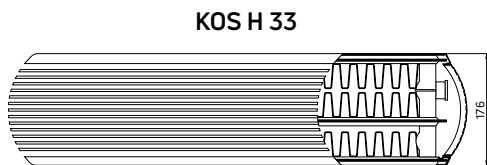

PRZYKŁADOWY OPIS GRZEJNIKA : **KOS H 33 600 1200 L**

nazwa —————
typ —————
wysokość —————
długość —————
L : tylko dla wersji lewej
(brak litery: standard czyli wersja prawa)

długość [mm]	parametry $t_z / t_p / t_i$	wysokość [mm]							
		400		600		750		900	
		PLN	[W]	PLN	[W]	PLN	[W]	PLN	[W]
450	75/65/20 °C	5965	803	6125	1114	6672	1309	6830	1471
	55/45/20 °C		409		558		652		728
600	75/65/20 °C	6088	1070	6465	1485	7039	1745	7367	1961
	55/45/20 °C		545		744		869		971
750	75/65/20 °C	6359	1338	6879	1856	7441	2181	7962	2451
	55/45/20 °C		681		930		1086		1214
900	75/65/20 °C	6672	1606	7331	2228	7980	2617	8592	2941
	55/45/20 °C		817		1115		1303		1456
1050	75/65/20 °C	7095	1873	7867	2599	8613	3053	9385	3431
	55/45/20 °C		953		1301		1520		1699
1200	75/65/20 °C	7732	2141	8484	2970	9476	3490	10160	3922
	55/45/20 °C		1090		1487		1738		1942
1350	75/65/20 °C	8532	2408	9099	3341	10480	3926	11024	4412
	55/45/20 °C		1226		1673		1955		2185
1500	75/65/20 °C	8972	2676	9651	3713	11135	4362	11760	4902
	55/45/20 °C		1362		1859		2172		2427
1650	75/65/20 °C	9405	2944	10393	4084				
	55/45/20 °C		1498		2045				
1800	75/65/20 °C	9765	3211	10847	4455				
	55/45/20 °C		1634		2231				
1950	75/65/20 °C	10179	3479	11895	4826				
	55/45/20 °C		1771		2417				

Moc cieplna grzejników (W) według normy PN-EN 442 dla parametrów 75/65/20 °C i 55/45/20 °C.

[W/m] 90/70/20 °C	2252	3143	3699	4165
wykładnik n	1,3222	1,3539	1,3649	1,3758

Ceny dotyczą grzejników w kolorze śnieżnobiałym RAL 9016. Dopłaty dla grzejników kolorowych - patrz strona 73. Cena grzejnika obejmuje: osłonę górną (grill), dwie osłony boczne, wkładkę zaworową podwójnej regulacji Oventrop, dwa korki, odpowietrznik, komplet zawieszek ściennych.

PKWiU – 25.21.11.0; CN 2020 – 7322 19 00. Ceny netto w zł bez podatku VAT.

PRZYKŁADOWY OPIS GRZEJNIKA : **FARO H 20 600 1200 L**

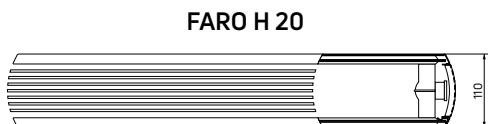

nazwa —
typ —
wysokość —
długość —
L : tylko dla wersji lewej
(brak litery: standard czyli wersja prawa)



długość [mm]	parametry $t_z / t_p / t_i$	wysokość [mm]							
		400		600		750		900	
		PLN	[W]	PLN	[W]	PLN	[W]	PLN	[W]
450	75/65/20 °C	3326	306	3369	428	3654	512	3730	590
	55/45/20 °C		158		223		266		306
600	75/65/20 °C	3369	407	3557	571	3828	683	3988	786
	55/45/20 °C		211		297		355		408
750	75/65/20 °C	3505	509	3730	713	4013	854	4259	983
	55/45/20 °C		264		371		444		510
900	75/65/20 °C	3660	611	3961	856	4295	1024	4580	1179
	55/45/20 °C		317		445		532		612
1050	75/65/20 °C	3883	713	4232	999	4600	1195	4979	1376
	55/45/20 °C		369		519		621		714
1200	75/65/20 °C	4222	815	4535	1141	5053	1366	5368	1572
	55/45/20 °C		422		593		710		817
1350	75/65/20 °C	4661	917	4860	1284	5584	1536	5810	1769
	55/45/20 °C		475		668		798		919
1500	75/65/20 °C	4882	1019	5153	1427	5914	1707	6176	1965
	55/45/20 °C		528		742		887		1021
1650	75/65/20 °C	5120	1120	5523	1569				
	55/45/20 °C		581		816				
1800	75/65/20 °C	5301	1222	5757	1712				
	55/45/20 °C		633		890				
1950	75/65/20 °C	5502	1324	6315	1854				
	55/45/20 °C		686		964				

Moc cieplna grzejników (W) według normy PN-EN 442 dla parametrów 75/65/20 °C i 55/45/20 °C.

[W/m] 90/70/20 °C wykładnik n	852 1,2870	1192 1,2801	1427 1,2812	1643 1,2823
----------------------------------	---------------	----------------	----------------	----------------

Ceny dotyczą grzejników w kolorze śnieżnobiałym RAL 9016. Dopłaty dla grzejników kolorowych - patrz strona 73. Cena grzejnika obejmuje: osłonę górną (grill), dwie osłony boczne, wkładkę zaworową podwójnej regulacji Oventrop, dwa korki, odpowietrznik, komplet zawieszek ściennych.

PKWiU – 25.21.11.0; CN 2020 – 7322 19 00. Ceny netto w zł bez podatku VAT.



PRZYKŁADOWY OPIS GRZEJNIKA: **FARO H 21 600 1200 L**



nazwa _____
 typ _____
 wysokość _____
 długość _____
 L : tylko dla wersji lewej _____
 (brak litery: standard czyli wersja prawa)

długość [mm]	parametry $t_z / t_p / t_i$	wysokość [mm]							
		400		600		750		900	
		PLN	[W]	PLN	[W]	PLN	[W]	PLN	[W]
450	75/65/20 °C	4489	445	4545	602	4934	701	5030	802
	55/45/20 °C		226		305		353		404
600	75/65/20 °C	4545	593	4809	802	5165	934	5381	1070
	55/45/20 °C		301		406		470		538
750	75/65/20 °C	4741	742	5030	1003	5416	1168	5751	1337
	55/45/20 °C		377		508		588		673
900	75/65/20 °C	4945	890	5349	1203	5795	1401	6180	1605
	55/45/20 °C		452		610		706		808
1050	75/65/20 °C	5239	1038	5709	1404	6208	1635	6725	1872
	55/45/20 °C		527		711		823		942
1200	75/65/20 °C	5691	1187	6125	1604	6818	1868	7243	2140
	55/45/20 °C		603		813		941		1077
1350	75/65/20 °C	6289	1335	6552	1805	7536	2102	7842	2407
	55/45/20 °C		678		914		1058		1211
1500	75/65/20 °C	6599	1484	6959	2006	7980	2336	8341	2675
	55/45/20 °C		754		1016		1176		1346
1650	75/65/20 °C	6912	1632	7453	2206				
	55/45/20 °C		829		1118				
1800	75/65/20 °C	7148	1780	7772	2407				
	55/45/20 °C		904		1219				
1950	75/65/20 °C	7428	1929	8522	2607				
	55/45/20 °C		980		1321				

Moc cieplna grzejników (W) według normy PN-EN 442 dla parametrów 75/65/20 °C i 55/45/20 °C.

[W/m] 90/70/20 °C	1249	1691	1973	2260
wykładnik n	1,3261	1,3311	1,3433	1,3440

Ceny dotyczą grzejników w kolorze śnieżnobiałym RAL 9016. Dopłaty dla grzejników kolorowych - patrz strona 73. Cena grzejnika obejmuje: osłonę górną (grill), dwie osłony boczne, wkładkę zaworową podwójnej regulacji Oventrop, dwa korki, odpowietrznik, komplet zawieszek ściennych.

PKWiU - 25.21.11.0; CN 2020 - 7322 19 00. Ceny netto w zł bez podatku VAT.

PRZYKŁADOWY OPIS GRZEJNIKA: **FARO H 22 600 1200 L**



nazwa _____
 typ _____
 wysokość _____
 długość _____
 L : tyłko dla wersji lewej
 (brak litery: standard czyli wersja prawa)



długość [mm]	parametry $t_z / t_p / t_i$	wysokość [mm]							
		400		600		750		900	
		PLN	[W]	PLN	[W]	PLN	[W]	PLN	[W]
450	75/65/20 °C	4585	573	4709	764	5129	922	5251	1014
	55/45/20 °C		290		381		460		499
600	75/65/20 °C	4684	764	4974	1018	5416	1229	5671	1352
	55/45/20 °C		387		507		613		665
750	75/65/20 °C	4888	956	5294	1273	5720	1536	6125	1690
	55/45/20 °C		484		634		767		831
900	75/65/20 °C	5129	1147	5639	1527	6142	1843	6608	2028
	55/45/20 °C		581		761		920		997
1050	75/65/20 °C	5460	1338	6054	1782	6626	2150	7218	2366
	55/45/20 °C		677		888		1073		1163
1200	75/65/20 °C	5943	1529	6524	2036	7289	2458	7810	2704
	55/45/20 °C		774		1015		1226		1329
1350	75/65/20 °C	6570	1720	6998	2291	8063	2765	8478	3042
	55/45/20 °C		871		1142		1380		1496
1500	75/65/20 °C	6902	1911	7428	2546	8562	3072	9050	3380
	55/45/20 °C		968		1268		1533		1662
1650	75/65/20 °C	7232	2102	7998	2800				
	55/45/20 °C		1065		1395				
1800	75/65/20 °C	7507	2293	8341	3055				
	55/45/20 °C		1161		1522				
1950	75/65/20 °C	7834	2484	9139	3309				
	55/45/20 °C		1258		1649				

Moc cieplna grzejników (W) według normy PN-EN 442 dla parametrów 75/65/20 °C i 55/45/20 °C.

[W/m] 90/70/20 °C	1612	2158	2603	2879
wykładnik n	1,3318	1,3635	1,3607	1,3897

Ceny dotyczą grzejników w kolorze śnieżnobiałym RAL 9016. Dopłaty dla grzejników kolorowych - patrz strona 73. Cena grzejnika obejmuje: osłonę górną (grill), dwie osłony boczne, wkładkę zaworową podwójnej regulacji Oventrop, dwa korki, odpowietrznik, komplet zawieszek ściennych.

PKWiU – 25.21.11.0; CN 2020 – 7322 19 00. Ceny netto w zł bez podatku VAT.

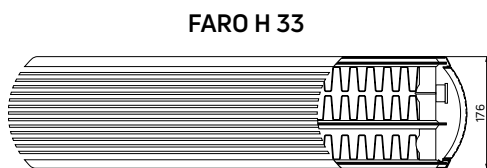

PRZYKŁADOWY OPIS GRZEJNIKA: **FARO H 33 600 1200 L**

nazwa _____
 typ _____
 wysokość _____
 długość _____
 L : tylko dla wersji lewej _____
 (brak litery: standard czyli wersja prawa)

długość [mm]	parametry $t_z / t_p / t_i$	wysokość [mm]							
		400		600		750		900	
		PLN	[W]	PLN	[W]	PLN	[W]	PLN	[W]
450	75/65/20 °C	5965	803	6125	1114	6672	1309	6830	1471
	55/45/20 °C		409		558		652		728
600	75/65/20 °C	6088	1070	6465	1485	7039	1745	7367	1961
	55/45/20 °C		545		744		869		971
750	75/65/20 °C	6359	1338	6879	1856	7441	2181	7962	2451
	55/45/20 °C		681		930		1086		1214
900	75/65/20 °C	6672	1606	7331	2228	7980	2617	8592	2941
	55/45/20 °C		817		1115		1303		1456
1050	75/65/20 °C	7095	1873	7867	2599	8613	3053	9385	3431
	55/45/20 °C		953		1301		1520		1699
1200	75/65/20 °C	7732	2141	8484	2970	9476	3490	10160	3922
	55/45/20 °C		1090		1487		1738		1942
1350	75/65/20 °C	8532	2408	9099	3341	10480	3926	11024	4412
	55/45/20 °C		1226		1673		1955		2185
1500	75/65/20 °C	8972	2676	9651	3713	11135	4362	11760	4902
	55/45/20 °C		1362		1859		2172		2427
1650	75/65/20 °C	9405	2944	10393	4084				
	55/45/20 °C		1498		2045				
1800	75/65/20 °C	9765	3211	10847	4455				
	55/45/20 °C		1634		2231				
1950	75/65/20 °C	10179	3479	11895	4826				
	55/45/20 °C		1771		2417				

Moc cieplna grzejników (W) według normy PN-EN 442 dla parametrów 75/65/20 °C i 55/45/20 °C.

[W/m] 90/70/20 °C	2252	3143	3699	4165
wykładnik n	1,3222	1,3539	1,3649	1,3758

Ceny dotyczą grzejników w kolorze śnieżnobiałym RAL 9016. Dopłaty dla grzejników kolorowych - patrz strona 73. Cena grzejnika obejmuje: osłonę górną (grill), dwie osłony boczne, wkładkę zaworową podwójnej regulacji Oventrop, dwa korki, odpowietrznik, komplet zawieszek ściennych.

PKWiU - 25.21.11.0; CN 2020 - 7322 19 00. Ceny netto w zł bez podatku VAT.

KOS V 21

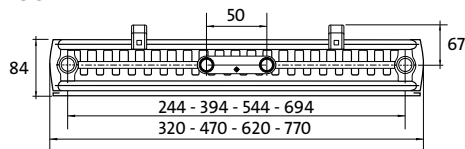

PRZYKŁADOWY OPIS GRZEJNIKA : **KOS V 21 1800 600**

nazwa

typ

wysokość

szerokość



szerokość [mm]	parametry $t_z / t_p / t_i$	wysokość					
		1800		1950		2100	
		PLN	[W]	PLN	[W]	PLN	[W]
300	75/65/20 °C	4730	886	4844	936	5162	978
	55/45/20 °C		452		476		495
450	75/65/20 °C	4863	1329	4986	1404	5258	1467
	55/45/20 °C		677		715		743
600	75/65/20 °C	5816	1772	6005	1873	6349	1957
	55/45/20 °C		903		953		991
750	75/65/20 °C	6842	2216	7103	2341	7512	2446
	55/45/20 °C		1129		1191		1238
[W/m] 90/70/20 °C			3727		3942		4125
wykładnik n			1,3192		1,3231		1,3327

KOS V 22

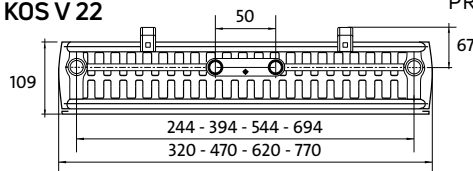

PRZYKŁADOWY OPIS GRZEJNIKA : **KOS V 22 1800 600**

nazwa

typ

wysokość

szerokość



Dla typu 22 podłączenia są asymetryczne względem płyt grzejnika

szerokość [mm]	parametry $t_z / t_p / t_i$	wysokość					
		1800		1950		2100	
		PLN	[W]	PLN	[W]	PLN	[W]
300	75/65/20 °C	5275	1046	5484	1103	5709	1161
	55/45/20 °C		528		532		588
450	75/65/20 °C	5491	1569	5636	1654	5943	1742
	55/45/20 °C		792		798		881
600	75/65/20 °C	6576	2092	6787	2205	7174	2323
	55/45/20 °C		1056		1065		1175
750	75/65/20 °C	7732	2615	8027	2756	8493	2903
	55/45/20 °C		1320		1331		1469
[W/m] 90/70/20 °C			4415		4725		4898
wykładnik n			1,3387		1,4255		1,3343

Moc cieplna grzejników (W) według normy PN-EN 442 dla parametrów 75/65/20 °C i 55/45/20 °C. Ceny dotyczą grzejników w kolorze śnieżnobiałym RAL 9016. Dopłaty dla grzejników kolorowych - patrz strona 73. Cena grzejnika obejmuje: dwie osłony boczne, trzy korki, odpowietrznik, komplet zawieszek ściennych. **PKWiU – 25.21.11.0; CN 2020 – 7322 19 00**. Ceny netto w zł bez podatku VAT.



FARO V 21

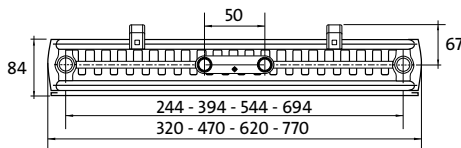

PRZYKŁADOWY OPIS GRZEJNIKA: **FARO V 21 1800 600**

nazwa
typ
wysokość
szerokość

szerokość [mm]	parametry $t_z / t_p / t_i$	wysokość					
		1800		1950		2100	
		PLN	[W]	PLN	[W]	PLN	[W]
300	75/65/20 °C		886		936		978
	55/45/20 °C	4759	452	4940	476	5165	495
450	75/65/20 °C		1329		1404		1467
	55/45/20 °C	4971	677	5149	715	5293	743
600	75/65/20 °C		1772		1873		1957
	55/45/20 °C	5944	903	6203	953	6381	991
750	75/65/20 °C		2216		2341		2446
	55/45/20 °C	6989	1129	7331	1191	7564	1238
[W/m] 90/70/20 °C			3727		3942		4125
wykładnik n			1,3192		1,3231		1,3327



FARO V 22

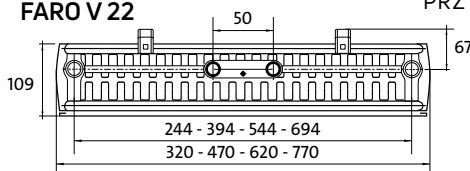

PRZYKŁADOWY OPIS GRZEJNIKA: **FARO V 22 1800 600**

nazwa
typ
wysokość
szerokość

Dla typu 22 podłączenia są asymetryczne względem płyt grzejnika

szerokość [mm]	parametry $t_z / t_p / t_i$	wysokość					
		1800		1950		2100	
		PLN	[W]	PLN	[W]	PLN	[W]
300	75/65/20 °C		1046		1103		1161
	55/45/20 °C	5390	528	5597	532	5813	588
450	75/65/20 °C		1569		1654		1742
	55/45/20 °C	5621	792	5816	798	5984	881
600	75/65/20 °C		2092		2205		2323
	55/45/20 °C	6725	1056	7008	1065	7215	1175
750	75/65/20 °C		2615		2756		2903
	55/45/20 °C	7898	1320	8283	1331	8548	1469
[W/m] 90/70/20 °C			4415		4725		4898
wykładnik n			1,3387		1,4255		1,3343

Moc cieplna grzejników (W) według normy PN-EN 442 dla parametrów 75/65/20 °C i 55/45/20 °C. Ceny dotyczą grzejników w kolorze śnieżno-białym RAL 9016. Dopłaty dla grzejników kolorowych - patrz strona 73. Cena grzejnika obejmuje: dwie ostony boczne, trzy korki, odpowietrznik, komplet zawieszek ściennych. **PKWiU – 25.21.11.0; CN 2020 – 7322 19 00**. Ceny netto w zł bez podatku VAT.

TINOS V 11

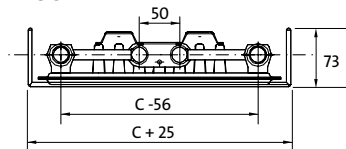

PRZYKŁADOWY OPIS GRZEJNIKA: TINOS V 11 1800 325

nazwa
typ
wysokość
szerokość



szerokość [mm]	parametry $t_z / t_p / t_i$	wysokość					
		1800		1950		2100	
		PLN	[W]	PLN	[W]	PLN	[W]
325 (C=300)	75/65/20 °C 55/45/20 °C	3698	653 339	3815	720 382		
475 (C=450)	75/65/20 °C 55/45/20 °C	4168	976 509	4276	1056 549		
625 (C=600)	75/65/20 °C 55/45/20 °C	4617	1298 678	4760	1393 710	5054	1429 752
775 (C=750)	75/65/20 °C 55/45/20 °C			5286	1729 863	5621	1749 915
wykładnik n dla szerokości:							
325			1,2810		1,2418		
475			1,2761		1,2811		
625			1,2711		1,3205		1,2575
775					1,3598		1,2685

TINOS V 21

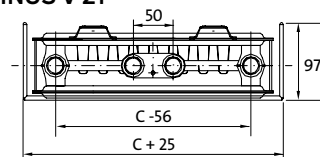

PRZYKŁADOWY OPIS GRZEJNIKA: TINOS V 21 1800 325

nazwa
typ
wysokość
szerokość



szerokość [mm]	parametry $t_z / t_p / t_i$	wysokość					
		1800		1950		2100	
		PLN	[W]	PLN	[W]	PLN	[W]
325 (C=300)	75/65/20 °C 55/45/20 °C	5131	886 452	5253	936 476		
475 (C=450)	75/65/20 °C 55/45/20 °C	5275	1329 677	5413	1405 715		
625 (C=600)	75/65/20 °C 55/45/20 °C	6305	1772 903	6520	1873 953	6887	1957 991
775 (C=750)	75/65/20 °C 55/45/20 °C			7708	2341 1191	8148	2446 1238
wykładnik n dla szerokości:							
325			1,3192		1,3231		
475			1,3192		1,3231		
625			1,3192		1,3231		1,3327
775					1,3231		1,3327

Moc cieplna grzejników (W) według normy PN-EN 442 dla parametrów 75/65/20 °C i 55/45/20 °C. Ceny dotyczą grzejników w kolorze śnieżnobiałym RAL 9016. Dopłaty dla grzejników kolorowych - patrz strona 73. Cena grzejnika obejmuje: korki, odpowietrznik, komplet zawieszek ściennych. PKWiU - 25.21.11.0; CN 2020 - 7322 19 00. Ceny netto w zł bez podatku VAT.



PAROS V 11

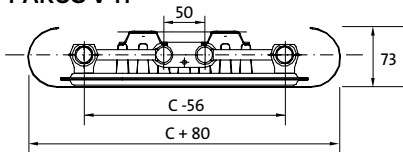

PRZYKŁADOWY OPIS GRZEJNIKA: **PAROS V 11 1800 380**

nazwa
typ
wysokość
szerokość

szerokość [mm]	parametry $t_z / t_p / t_i$	wysokość					
		1800		1950		2100	
		PLN	[W]	PLN	[W]	PLN	[W]
380 (C=300)	75/65/20 °C 55/45/20 °C	3778	653 339	3938	720 382		
530 (C=450)	75/65/20 °C 55/45/20 °C	4260	976 509	4417	1056 549		
680 (C=600)	75/65/20 °C 55/45/20 °C	4717	1298 678	4916	1393 710	5084	1429 752
830 (C=750)	75/65/20 °C 55/45/20 °C			5455	1729 863	5647	1749 915
wykładnik n dla szerokości: 380			1,2810		1,2418		
530			1,2761		1,2811		
680			1,2711		1,3205		1,2575
830					1,3598		1,2685



PAROS V 21

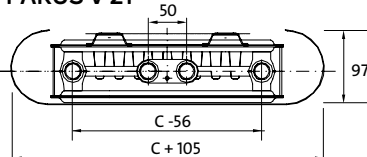

PRZYKŁADOWY OPIS GRZEJNIKA: **PAROS V 21 1800 405**

nazwa
typ
wysokość
szerokość

szerokość [mm]	parametry $t_z / t_p / t_i$	wysokość					
		1800		1950		2100	
		PLN	[W]	PLN	[W]	PLN	[W]
405 (C=300)	75/65/20 °C 55/45/20 °C	5161	886 452	5363	936 476		
555 (C=450)	75/65/20 °C 55/45/20 °C	5394	1329 677	5584	1405 715		
705 (C=600)	75/65/20 °C 55/45/20 °C	6450	1772 903	6729	1873 953	6928	1957 991
855 (C=750)	75/65/20 °C 55/45/20 °C			7951	2341 1191	8202	2446 1238
wykładnik n dla szerokości: 405			1,3192		1,3231		
555			1,3192		1,3231		
705			1,3192		1,3231		1,3327
855					1,3231		1,3327

Moc cieplna grzejników (W) według normy PN-EN 442 dla parametrów 75/65/20 °C i 55/45/20 °C. Ceny dotyczą grzejników w kolorze śnieżnobiałym RAL 9016. Dopłaty dla grzejników kolorowych - patrz strona 73. Cena grzejnika obejmuje: korki, odpowietrznik, komplet zawieszek ściennych. PKWiU - 25.21.11.0; CN 2020 - 7322 19 00. Ceny netto w zł bez podatku VAT.



widok z przodu



UWAGA: Cena grzejnika nie obejmuje przyłączeniowego bloku zaworowego!!!

widok z boku

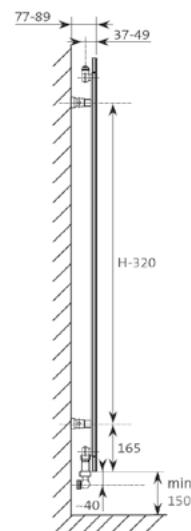

widok z góry



H = wysokość
L = szerokość
H_z = pionowy rozstaw zawiesznień
L_z = poziomy rozstaw zawiesznień
L_p = rozstaw przyłączy

wymiary w mm

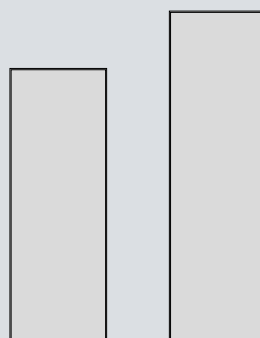

ARA 14 ..

ARA 17 ..

Wersja standardowa bez wieszaka i zaworu. Płyta frontowa i ramka okalająca w kolorze RAL9016.

typ	moc [W] 75/65/20 °C	moc [W] 55/45/20 °C	H [mm]	L [mm]	zawieszienia		L _p [mm]	pojemność wodna [dm ³]	masa [kg]	wykładnik n	kod zamówienia	cena [PLN]
					H _z [mm]	L _z [mm]						
ARA 1405	587	307	1430	514	1110	300	50	3,86	29,27	1,2695	F17E0140050003XC0000	6469
ARA 1705	710	373	1730	514	1410	300	50	4,85	34,20	1,2602	F17E0170050003XC0000	6985





Moc cieplna grzejników (W) według normy PN-EN 442 dla parametrów 75/65/20 °C i 55/45/20 °C.

Ceny dotyczą grzejników w kolorze śnieżnobiałym RAL 9016. Dopłaty dla grzejników kolorowych - patrz strona 73.

Zawieszienia do grzejników kolorowych dostarczane w kolorze grzejnika. **PKWiU – 25.21.11.0; CN 2020 – 7322 19 00**

Ceny netto w zł bez podatku VAT.

Akcesoria

	opis	typ	wymiary	kod zamówienia	cena [PLN]
	wieszak na ręcznik do grzejników Kos V i Faro V. Wykonany z matowej, szczotkowanej stali nierdzewnej.	21, 22	300 mm	AZ14BTKF00030000	703
			450 mm	AZ14BTKF00045000	754
			600 mm	AZ14BTKF00060000	795
			750 mm	AZ14BTKF00075000	849
	wieszak na ręcznik do grzejników Tinos V. Wykonany z matowej, szczotkowanej stali nierdzewnej.	11	325 mm	AZ14BTTLT1132500	1571
			475 mm	AZ14BTTLT1147500	1758
			625 mm	AZ14BTTLT1162500	1831
			775 mm	AZ14BTTLT1177500	1891
		21	325 mm	AZ14BTTOT2132500	1571
			475 mm	AZ14BTTOT2147500	1758
			625 mm	AZ14BTTOT2162500	1831
			775 mm	AZ14BTTOT2177500	1891
	wieszak na ręcznik do grzejników Paros V. Wykonany z matowej, szczotkowanej stali nierdzewnej.	11	380 mm	AZ14BTPST1138000	1571
			530 mm	AZ14BTPST1153000	1758
			680 mm	AZ14BTPST1168000	1831
			830 mm	AZ14BTPST1183000	1891
		21	405 mm	AZ14BTPOT2140500	1571
			555 mm	AZ14BTPOT2155500	1758
			705 mm	AZ14BTPOT2170500	1831
	wieszak na ręcznik do grzejników Arran.	zamknięty	514 mm	AZ1TR050C0001300	590
		otwarty	514 mm	AZ1TR050C0002300	590

Ceny netto w zł bez podatku VAT.

PRZYKŁADOWY OPIS GRZEJNIKA : **NARBONNE 11 214 1600**

nazwa _____
 typ _____
 wysokość _____
 długość _____



GRZEJNIKI DEKORACYJNE

głębokość [mm]		68 mm 							
długość [mm]	wysokość [mm]	70		142		214		286	
	t _z / t _p / t _i	NA 11		NA 11		NA 11		NA 11	
		PLN	[W]	PLN	[W]	PLN	[W]	PLN	[W]
500	75/65/20 °C 55/45/20 °C	-	-	-	-	1737	232 118	2104	289 146
600	75/65/20 °C 55/45/20 °C	-	-	-	-	1837	278 142	2230	346 175
700	75/65/20 °C 55/45/20 °C	-	-	-	-	1941	325 166	2353	404 204
800	75/65/20 °C 55/45/20 °C	-	-	-	-	2041	371 189	2476	462 233
900	75/65/20 °C 55/45/20 °C	-	-	-	-	2145	418 213	2603	519 262
1000	75/65/20 °C 55/45/20 °C	-	-	-	-	2249	464 236	2731	577 291
1100	75/65/20 °C 55/45/20 °C	-	-	-	-	2347	510 260	2860	635 320
1200	75/65/20 °C 55/45/20 °C	-	-	-	-	2445	557 284	2987	692 349
1300	75/65/20 °C 55/45/20 °C	-	-	-	-	2548	603 307	3113	750 378
1400	75/65/20 °C 55/45/20 °C	-	-	-	-	2649	650 331	3236	808 408
1600	75/65/20 °C 55/45/20 °C	-	-	-	-	2848	742 378	3492	923 466
1800	75/65/20 °C 55/45/20 °C	-	-	-	-	3051	835 425	3747	1039 524
2000	75/65/20 °C 55/45/20 °C	-	-	-	-	3252	928 473	3993	1154 582
2200	75/65/20 °C 55/45/20 °C	-	-	-	-	3457	1021 520	4247	1269 640
2400	75/65/20 °C 55/45/20 °C	-	-	-	-	3661	1114 568	4498	1385 699
2600	75/65/20 °C 55/45/20 °C	-	-	-	-	4055	1206 614	4994	1500 757
2800	75/65/20 °C 55/45/20 °C	-	-	-	-	4271	1299 662	5251	1616 815
3000	75/65/20 °C 55/45/20 °C	-	-	-	-	4481	1392 709	5509	1731 873
3200	75/65/20 °C 55/45/20 °C	-	-	-	-	4694	1485 757	5782	1846 931
3400	75/65/20 °C 55/45/20 °C	-	-	-	-	4905	1578 804	6047	1962 990
3600	75/65/20 °C 55/45/20 °C	-	-	-	-	5113	1670 851	6314	2077 1048
3800	75/65/20 °C 55/45/20 °C	-	-	-	-	5327	1763 898	6580	2193 1106
4000	75/65/20 °C 55/45/20 °C	-	-	-	-	5542	1856 946	6843	2308 1164

Moc cieplna grzejników (W) według normy PN-EN 442-2 dla parametrów 75/65/20 °C i 55/45/20 °C.

Ostony boczne oraz ostona górna grzejników są uwzględnione w danych dotyczących mocy cieplnej.

wykładnik n	-	-	1,3230	1,3434
-------------	---	---	--------	--------

Cena grzejnika nie obejmuje zawieszek lub stojaków - należy je zamówić osobno. Ceny dotyczą grzejników w kolorze śnieżnobiałym RAL 9016. Dopłaty dla grzejników kolorowych - patrz strona 73. Ceny podane w tabeli dotyczą grzejników w wersji standardowej (max. ciśnienie robocze 5 bar). Grzejniki w wersji wysokociśnieniowej (max. ciśnienie robocze 8 bar) są o 10% droższe. PKWiU – 25.21.11.0; CN 2020 – 7322 19 00. Ceny netto w zł bez podatku VAT.



PRZYKŁADOWY OPIS GRZEJNIKA : **NARBONNE 22 070 1600**



głębokość [mm]		93 mm 							
długość [mm]	wysokość [mm]	70		142		214		286	
	t _z / t _p / t _i	NA 22		NA 22		NA 22		NA 22	
		PLN	[W]	PLN	[W]	PLN	[W]	PLN	[W]
500	75/65/20 °C 55/45/20 °C	1305	212 111	1763	321 165	2162	419 211	2600	516 255
600	75/65/20 °C 55/45/20 °C	1363	254 133	1854	385 198	2284	503 254	2757	619 306
700	75/65/20 °C 55/45/20 °C	1418	297 155	1950	449 231	2408	587 296	2902	722 357
800	75/65/20 °C 55/45/20 °C	1479	339 177	2042	513 264	2524	670 338	3051	826 408
900	75/65/20 °C 55/45/20 °C	1539	382 200	2145	577 297	2648	754 380	3208	929 459
1000	75/65/20 °C 55/45/20 °C	1598	424 222	2241	641 330	2771	838 423	3359	1032 510
1100	75/65/20 °C 55/45/20 °C	1657	466 244	2335	705 363	2887	922 465	3509	1135 561
1200	75/65/20 °C 55/45/20 °C	1718	509 266	2426	769 396	3015	1006 507	3664	1238 612
1300	75/65/20 °C 55/45/20 °C	1771	551 288	2524	833 429	3128	1089 549	3819	1342 663
1400	75/65/20 °C 55/45/20 °C	1830	594 310	2618	897 462	3248	1173 592	3970	1445 714
1600	75/65/20 °C 55/45/20 °C	1946	678 354	2811	1026 528	3495	1341 676	4275	1651 816
1800	75/65/20 °C 55/45/20 °C	2067	763 399	2997	1154 594	3738	1508 761	4578	1858 918
2000	75/65/20 °C 55/45/20 °C	2181	848 443	3191	1282 660	3980	1676 845	4880	2064 1020
2200	75/65/20 °C 55/45/20 °C	2300	933 488	3389	1410 726	4224	1844 930	5180	2270 1122
2400	75/65/20 °C 55/45/20 °C	2418	1018 532	3573	1538 792	4464	2011 1014	5491	2477 1224
2600	75/65/20 °C 55/45/20 °C	2660	1102 576	3956	1667 858	4949	2179 1099	6084	2683 1326
2800	75/65/20 °C 55/45/20 °C	2779	1187 620	4156	1795 924	5202	2346 1183	6402	2890 1428
3000	75/65/20 °C 55/45/20 °C	2905	1272 665	4359	1923 990	5457	2514 1268	6721	3096 1530
3200	75/65/20 °C 55/45/20 °C	3032	1357 709	4557	2051 1056	5705	2682 1353	7043	3302 1632
3400	75/65/20 °C 55/45/20 °C	3149	1442 754	4763	2179 1122	5963	2849 1437	7359	3509 1734
3600	75/65/20 °C 55/45/20 °C	3279	1526 798	4957	2308 1188	6223	3017 1522	7675	3715 1836
3800	75/65/20 °C 55/45/20 °C	3395	1611 842	5158	2436 1254	6471	3184 1606	7997	3922 1938
4000	75/65/20 °C 55/45/20 °C	3518	1696 886	5357	2564 1320	6729	3352 1691	8315	4128 2040

Moc cieplna grzejników (W) według normy PN-EN 442-2 dla parametrów 75/65/20 °C i 55/45/20 °C.
Osłony boczne oraz osłona górna grzejników są uwzględnione w danych dotyczących mocy cieplnej.

wykładnik n	1,2659	1,3034	1,3408	1,3754
-------------	--------	--------	--------	--------

Cena grzejnika nie obejmuje zawieszek lub stojaków - należy je zamówić osobno. Ceny dotyczą grzejników w kolorze śnieżnobiałym RAL 9016. Dopłaty dla grzejników kolorowych - patrz strona 73. Ceny podane w tabeli dotyczą grzejników w wersji standardowej (max. ciśnienie robocze 5 bar). Grzejniki w wersji wysokociśnieniowej (max. ciśnienie robocze 8 bar) są o 10% droższe. PKWiU - 25.21.11.0; CN 2020 - 7322 19 00. Ceny netto w zł bez podatku VAT.

PRZYKŁADOWY OPIS GRZEJNIKA : **NARBONNE 22 070 1600**

nazwa _____
 typ _____
 wysokość _____
 długość _____



głębokość [mm]		163 mm 							
długość [mm]	wysokość [mm]	70		142		214		286	
	t _z / t _p / t _i	NA-S 22		NA-S 22		NA-S 22		NA-S 22	
		PLN	[W]	PLN	[W]	PLN	[W]	PLN	[W]
500	75/65/20 °C 55/45/20 °C	1764	212 111	2379	321 165	2917	419 211	3515	516 255
600	75/65/20 °C 55/45/20 °C	1842	254 133	2513	385 198	3079	503 254	3723	619 306
700	75/65/20 °C 55/45/20 °C	1923	297 155	2637	449 231	3243	587 296	3929	722 357
800	75/65/20 °C 55/45/20 °C	2003	339 177	2771	513 264	3409	670 338	4132	826 408
900	75/65/20 °C 55/45/20 °C	2081	382 200	2899	577 297	3573	754 380	4340	929 459
1000	75/65/20 °C 55/45/20 °C	2162	424 222	3031	641 330	3738	838 423	4547	1032 510
1100	75/65/20 °C 55/45/20 °C	2247	466 244	3151	705 363	3899	922 465	4749	1135 561
1200	75/65/20 °C 55/45/20 °C	2319	509 266	3286	769 396	4068	1006 507	4954	1238 612
1300	75/65/20 °C 55/45/20 °C	2402	551 288	3414	833 429	4229	1089 549	5161	1342 663
1400	75/65/20 °C 55/45/20 °C	2473	594 310	3543	897 462	4391	1173 592	5372	1445 714
1600	75/65/20 °C 55/45/20 °C	2637	678 354	3805	1026 528	4720	1341 676	5780	1651 816
1800	75/65/20 °C 55/45/20 °C	2801	763 399	4059	1154 594	5052	1508 761	6194	1858 918
2000	75/65/20 °C 55/45/20 °C	2956	848 443	4316	1282 660	5378	1676 845	6603	2064 1020
2200	75/65/20 °C 55/45/20 °C	3120	933 488	4577	1410 726	5698	1844 930	7013	2270 1122
2400	75/65/20 °C 55/45/20 °C	3278	1018 532	4827	1538 792	6030	2011 1014	7423	2477 1224
2600	75/65/20 °C 55/45/20 °C	3606	1102 576	5343	1667 858	6677	2179 1099	8232	2683 1326
2800	75/65/20 °C 55/45/20 °C	3774	1187 620	5611	1795 924	7017	2346 1183	8656	2890 1428
3000	75/65/20 °C 55/45/20 °C	3935	1272 665	5885	1923 990	7361	2514 1268	9092	3096 1530
3200	75/65/20 °C 55/45/20 °C	4105	1357 709	6160	2051 1056	7710	2682 1353	9520	3302 1632
3400	75/65/20 °C 55/45/20 °C	4276	1442 754	6428	2179 1122	8053	2849 1437	9957	3509 1734
3600	75/65/20 °C 55/45/20 °C	4439	1526 798	6696	2308 1188	8396	3017 1522	10389	3715 1836
3800	75/65/20 °C 55/45/20 °C	4606	1611 842	6970	2436 1254	8739	3184 1606	10819	3922 1938
4000	75/65/20 °C 55/45/20 °C	4771	1696 886	7243	2564 1320	9083	3352 1691	11249	4128 2040

Moc cieplna grzejników (W) według normy PN-EN 442-2 dla parametrów 75/65/20 °C i 55/45/20 °C.

Osłony boczne oraz osłona górna grzejników są uwzględnione w danych dotyczących mocy cieplnej.

wykładnik n	1,2659	1,3034	1,3408	1,3754
-------------	--------	--------	--------	--------

Cena grzejnika nie obejmuje zawieszek lub stojaków - należy je zamówić osobno. Ceny dotyczą grzejników w kolorze śnieżnobiałym RAL 9016. Dopłaty dla grzejników kolorowych - patrz strona 73. Ceny podane w tabeli dotyczą grzejników w wersji standardowej (max. ciśnienie robocze 5 bar). Grzejniki w wersji wysokociśnieniowej (max. ciśnienie robocze 8 bar) są o 10% droższe. PKWiU - 25.21.11.0; CN 2020 - 7322 19 00. Ceny netto w zł bez podatku VAT.



PRZYKŁADOWY OPIS GRZEJNIKA : **NARBONNE 23 070 1600**



głębokość [mm]		150 mm 							
długość [mm]	wysokość [mm]	70		142		214		286	
	t _z / t _p / t _i	NA 23		NA 23		NA 23		NA 23	
		PLN	[W]	PLN	[W]	PLN	[W]	PLN	[W]
500	75/65/20 °C 55/45/20 °C	1628	262 138	2224	399 205	2548	518 261	3015	631 312
600	75/65/20 °C 55/45/20 °C	1719	314 165	2379	478 246	2727	621 313	3236	757 374
700	75/65/20 °C 55/45/20 °C	1808	367 193	2546	558 287	2907	725 366	3465	883 436
800	75/65/20 °C 55/45/20 °C	1898	419 220	2704	638 328	3089	828 418	3692	1009 499
900	75/65/20 °C 55/45/20 °C	1990	472 248	2877	717 369	3274	932 470	3915	1135 561
1000	75/65/20 °C 55/45/20 °C	2075	524 275	3035	797 410	3452	1035 522	4141	1261 623
1100	75/65/20 °C 55/45/20 °C	2166	576 303	3193	877 451	3634	1139 574	4367	1387 685
1200	75/65/20 °C 55/45/20 °C	2257	629 330	3355	956 492	3816	1242 626	4592	1513 748
1300	75/65/20 °C 55/45/20 °C	2347	681 358	3518	1036 533	3991	1346 679	4820	1639 810
1400	75/65/20 °C 55/45/20 °C	2439	734 386	3678	1116 574	4170	1449 731	5039	1765 872
1600	75/65/20 °C 55/45/20 °C	2617	838 440	4012	1275 656	4530	1656 835	5497	2018 997
1800	75/65/20 °C 55/45/20 °C	2799	943 495	4334	1435 739	4895	1863 940	5949	2270 1122
2000	75/65/20 °C 55/45/20 °C	2974	1048 551	4663	1594 821	5255	2070 1044	6397	2522 1246
2200	75/65/20 °C 55/45/20 °C	3155	1153 606	4979	1753 902	5613	2277 1148	6852	2774 1371
2400	75/65/20 °C 55/45/20 °C	3340	1258 661	5310	1913 985	5983	2484 1253	7308	3026 1495
2600	75/65/20 °C 55/45/20 °C	3693	1362 716	5915	2072 1067	6660	2691 1357	8134	3279 1620
2800	75/65/20 °C 55/45/20 °C	3876	1467 771	6261	2232 1149	7041	2898 1462	8614	3531 1745
3000	75/65/20 °C 55/45/20 °C	4070	1572 826	6596	2391 1231	7418	3105 1566	9092	3783 1869
3200	75/65/20 °C 55/45/20 °C	4264	1677 881	6938	2550 1313	7796	3312 1670	9568	4035 1994
3400	75/65/20 °C 55/45/20 °C	4449	1782 936	7276	2710 1395	8174	3519 1775	10042	4287 2118
3600	75/65/20 °C 55/45/20 °C	4633	1886 991	7621	2869 1477	8552	3726 1879	10513	4540 2243
3800	75/65/20 °C 55/45/20 °C	4823	1991 1046	7956	3029 1559	8931	3933 1984	10990	4792 2368
4000	75/65/20 °C 55/45/20 °C	5013	2096 1101	8301	3188 1641	9313	4140 2088	11462	5044 2492

Moc cieplna grzejników (W) według normy PN-EN 442-2 dla parametrów 75/65/20 °C i 55/45/20 °C.
Osłony boczne oraz osłona górna grzejników są uwzględnione w danych dotyczących mocy cieplnej.

wykładnik n	1,2576	1,3010	1,3443	1,3773
-------------	--------	--------	--------	--------

Cena grzejnika nie obejmuje zawieszek lub stojaków - należy je zamówić osobno. Ceny dotyczą grzejników w kolorze śnieżnobiałym RAL 9016. Dopłaty dla grzejników kolorowych - patrz strona 73. Ceny podane w tabeli dotyczą grzejników w wersji standardowej (max. ciśnienie robocze 5 bar). Grzejniki w wersji wysokociśnieniowej (max. ciśnienie robocze 8 bar) są o 10% droższe. PKWiU - 25.21.11.0; CN 2020 - 7322 19 00. Ceny netto w zł bez podatku VAT.

PRZYKŁADOWY OPIS GRZEJNIKA : **NARBONNE 34 070 1600**

nazwa _____
 typ _____
 wysokość _____
 długość _____



głębokość [mm]		175 mm 							
długość [mm]	wysokość [mm]	70		142		214		286	
	t _z / t _p / t _i	NA 34		NA 34		NA 34		NA 34	
		PLN	[W]	PLN	[W]	PLN	[W]	PLN	[W]
500	75/65/20 °C 55/45/20 °C	1812	331 180	2453	525 276	2776	697 353	3260	862 426
600	75/65/20 °C 55/45/20 °C	1904	397 216	2634	630 331	2985	836 424	3522	1034 511
700	75/65/20 °C 55/45/20 °C	2004	463 252	2816	735 386	3191	976 495	3782	1206 596
800	75/65/20 °C 55/45/20 °C	2105	529 288	3002	840 441	3397	1115 565	4053	1378 681
900	75/65/20 °C 55/45/20 °C	2198	595 324	3188	945 496	3611	1255 636	4316	1551 766
1000	75/65/20 °C 55/45/20 °C	2300	661 360	3384	1050 552	3820	1394 707	4583	1723 851
1100	75/65/20 °C 55/45/20 °C	2402	727 396	3564	1155 607	4029	1533 777	4847	1895 936
1200	75/65/20 °C 55/45/20 °C	2499	793 432	3747	1260 662	4239	1673 848	5111	2068 1022
1300	75/65/20 °C 55/45/20 °C	2596	859 468	3929	1365 717	4449	1812 919	5374	2240 1107
1400	75/65/20 °C 55/45/20 °C	2693	925 504	4112	1470 772	4651	1952 990	5641	2412 1192
1600	75/65/20 °C 55/45/20 °C	2893	1058 576	4482	1680 883	5072	2230 1130	6167	2757 1362
1800	75/65/20 °C 55/45/20 °C	3086	1190 648	4855	1890 993	5496	2509 1272	6692	3101 1532
2000	75/65/20 °C 55/45/20 °C	3282	1322 720	5221	2100 1103	5913	2788 1413	7221	3446 1703
2200	75/65/20 °C 55/45/20 °C	3481	1454 792	5592	2310 1214	6330	3067 1555	7752	3791 1873
2400	75/65/20 °C 55/45/20 °C	3676	1586 864	5959	2520 1324	6748	3346 1696	8278	4135 2043
2600	75/65/20 °C 55/45/20 °C	4069	1719 936	6642	2730 1434	7521	3624 1837	9246	4480 2214
2800	75/65/20 °C 55/45/20 °C	4276	1851 1008	7035	2940 1545	7960	3903 1979	9804	4824 2384
3000	75/65/20 °C 55/45/20 °C	4481	1983 1080	7423	3150 1655	8405	4182 2120	10360	5169 2554
3200	75/65/20 °C 55/45/20 °C	4692	2115 1152	7814	3360 1765	8841	4461 2261	10914	5514 2725
3400	75/65/20 °C 55/45/20 °C	4891	2247 1223	8196	3570 1876	9278	4740 2403	11467	5858 2895
3600	75/65/20 °C 55/45/20 °C	5104	2380 1296	8587	3780 1986	9722	5018 2544	12018	6203 3065
3800	75/65/20 °C 55/45/20 °C	5307	2512 1368	8975	3990 2096	10159	5297 2685	12578	6547 3235
4000	75/65/20 °C 55/45/20 °C	5506	2644 1440	9361	4200 2207	10599	5576 2827	13131	6892 3406

Moc cieplna grzejników (W) według normy PN-EN 442-2 dla parametrów 75/65/20 °C i 55/45/20 °C.

Ostony boczne oraz ostona górna grzejników są uwzględnione w danych dotyczących mocy cieplnej.

wykładnik n	1,1922	1,2624	1,3325	1,3790
-------------	--------	--------	--------	--------

Cena grzejnika nie obejmuje zawieszek lub stojaków - należy je zamówić osobno. Ceny dotyczą grzejników w kolorze śnieżnobiałym RAL 9016. Dopłaty dla grzejników kolorowych - patrz strona 73. Ceny podane w tabeli dotyczą grzejników w wersji standardowej (max. ciśnienie robocze 5 bar). Grzejniki w wersji wysokociśnieniowej (max. ciśnienie robocze 8 bar) są o 10% droższe. PKWiU - 25.21.11.0; CN 2020 - 7322 19 00. Ceny netto w zł bez podatku VAT.



PRZYKŁADOWY OPIS GRZEJNIKA : **NARBONNE 34 070 1600**



głębokość [mm]		245 mm 							
długość [mm]	wysokość [mm]	70		142		214		286	
	t _z / t _p / t _i	NA-S 34		NA-S 34		NA-S 34		NA-S 34	
		PLN	[W]	PLN	[W]	PLN	[W]	PLN	[W]
500	75/65/20 °C 55/45/20 °C	2443	331 180	3310	525 276	3750	697 353	4403	862 426
600	75/65/20 °C 55/45/20 °C	2582	397 216	3566	630 331	4029	836 424	4763	1034 511
700	75/65/20 °C 55/45/20 °C	2705	463 252	3816	735 386	4312	976 495	5112	1206 596
800	75/65/20 °C 55/45/20 °C	2843	529 288	4062	840 441	4593	1115 565	5470	1378 681
900	75/65/20 °C 55/45/20 °C	2974	595 324	4312	945 496	4878	1255 636	5827	1551 766
1000	75/65/20 °C 55/45/20 °C	3113	661 360	4559	1050 552	5158	1394 707	6186	1723 851
1100	75/65/20 °C 55/45/20 °C	3239	727 396	4807	1155 607	5438	1533 777	6540	1895 936
1200	75/65/20 °C 55/45/20 °C	3384	793 432	5060	1260 662	5732	1673 848	6896	2068 1022
1300	75/65/20 °C 55/45/20 °C	3506	859 468	5310	1365 717	6006	1812 919	7254	2240 1107
1400	75/65/20 °C 55/45/20 °C	3644	925 504	5564	1470 772	6288	1952 990	7608	2412 1192
1600	75/65/20 °C 55/45/20 °C	3911	1058 576	6054	1680 883	6853	2230 1130	8326	2757 1362
1800	75/65/20 °C 55/45/20 °C	4177	1190 648	6553	1890 993	7419	2509 1272	9041	3101 1532
2000	75/65/20 °C 55/45/20 °C	4439	1322 720	7054	2100 1103	7980	2788 1413	9754	3446 1703
2200	75/65/20 °C 55/45/20 °C	4705	1454 792	7555	2310 1214	8547	3067 1555	10466	3791 1873
2400	75/65/20 °C 55/45/20 °C	4970	1586 864	8056	2520 1324	9112	3346 1696	11179	4135 2043
2600	75/65/20 °C 55/45/20 °C	5499	1719 936	8981	2730 1434	10159	3624 1837	12490	4480 2214
2800	75/65/20 °C 55/45/20 °C	5780	1851 1008	9505	2940 1545	10755	3903 1979	13238	4824 2384
3000	75/65/20 °C 55/45/20 °C	6056	1983 1080	10025	3150 1655	11343	4182 2120	13991	5169 2554
3200	75/65/20 °C 55/45/20 °C	6341	2115 1152	10550	3360 1765	11941	4461 2261	14737	5514 2725
3400	75/65/20 °C 55/45/20 °C	6621	2247 1223	11078	3570 1876	12535	4740 2403	15483	5858 2895
3600	75/65/20 °C 55/45/20 °C	6896	2380 1296	11602	3780 1986	13125	5018 2544	16242	6203 3065
3800	75/65/20 °C 55/45/20 °C	7180	2512 1368	12125	3990 2096	13719	5297 2685	16987	6547 3235
4000	75/65/20 °C 55/45/20 °C	7463	2644 1440	12646	4200 2207	14309	5576 2827	17739	6892 3406

Moc cieplna grzejników (W) według normy PN-EN 442-2 dla parametrów 75/65/20 °C i 55/45/20 °C.
Osłony boczne oraz osłona górna grzejników są uwzględnione w danych dotyczących mocy cieplnej.

wykładnik n	1,1922	1,2624	1,3325	1,3790
-------------	--------	--------	--------	--------

Cena grzejnika nie obejmuje zawieszek lub stojaków - należy je zamówić osobno. Ceny dotyczą grzejników w kolorze śnieżnobiałym RAL 9016. Dopłaty dla grzejników kolorowych - patrz strona 73. Ceny podane w tabeli dotyczą grzejników w wersji standardowej (max. ciśnienie robocze 5 bar). Grzejniki w wersji wysokociśnieniowej (max. ciśnienie robocze 8 bar) są o 10% droższe. PKWiu - 25.21.11.0; CN 2020 - 7322 19 00. Ceny netto w zł bez podatku VAT.

PRZYKŁADOWY OPIS GRZEJNIKA : **NARBONNE 35 070 1600**

nazwa _____
 typ _____
 wysokość _____
 długość _____



głębokość [mm]		232 mm 							
długość [mm]	wysokość [mm]	70		142		214		286	
	$t_z / t_p / t_i$	NA 35		NA 35		NA 35		NA 35	
		PLN	[W]	PLN	[W]	PLN	[W]	PLN	[W]
500	75/65/20 °C	2122	405	2773	599	3148	826	3652	986
	55/45/20 °C		215		310		414		482
600	75/65/20 °C	2253	485	2987	718	3393	991	3965	1183
	55/45/20 °C		257		371		497		579
700	75/65/20 °C	2374	566	3193	838	3640	1156	4271	1380
	55/45/20 °C		300		434		580		675
800	75/65/20 °C	2494	647	3407	958	3888	1321	4577	1577
	55/45/20 °C		343		496		663		771
900	75/65/20 °C	2617	728	3620	1077	4126	1486	4880	1774
	55/45/20 °C		386		557		746		868
1000	75/65/20 °C	2736	809	3830	1197	4369	1651	5186	1971
	55/45/20 °C		429		619		828		964
1100	75/65/20 °C	2862	890	4042	1317	4617	1816	5496	2168
	55/45/20 °C		472		681		911		1060
1200	75/65/20 °C	2987	971	4264	1436	4862	1981	5800	2365
	55/45/20 °C		515		743		994		1157
1300	75/65/20 °C	3109	1052	4475	1556	5109	2146	6102	2562
	55/45/20 °C		558		805		1077		1253
1400	75/65/20 °C	3231	1133	4687	1676	5348	2311	6410	2759
	55/45/20 °C		601		867		1160		1349
1600	75/65/20 °C	3478	1294	5111	1915	5837	2642	7021	3154
	55/45/20 °C		687		991		1326		1543
1800	75/65/20 °C	3723	1456	5535	2155	6330	2972	7639	3548
	55/45/20 °C		773		1115		1491		1735
2000	75/65/20 °C	3970	1618	5959	2394	6817	3302	8251	3942
	55/45/20 °C		859		1239		1657		1928
2200	75/65/20 °C	4210	1780	6385	2633	7312	3632	8861	4336
	55/45/20 °C		945		1362		1822		2121
2400	75/65/20 °C	4454	1942	6813	2873	7798	3962	9471	4730
	55/45/20 °C		1031		1486		1988		2314
2600	75/65/20 °C	4943	2103	7600	3112	8702	4293	10590	5125
	55/45/20 °C		1116		1610		2154		2507
2800	75/65/20 °C	5202	2265	8046	3352	9215	4623	11235	5519
	55/45/20 °C		1202		1734		2320		2699
3000	75/65/20 °C	5457	2427	8491	3591	9727	4953	11873	5913
	55/45/20 °C		1288		1858		2485		2892
3200	75/65/20 °C	5708	2589	8935	3830	10244	5283	12516	6307
	55/45/20 °C		1374		1982		2651		3085
3400	75/65/20 °C	5967	2751	9387	4070	10756	5613	13162	6701
	55/45/20 °C		1460		2106		2816		3278
3600	75/65/20 °C	6228	2912	9833	4309	11265	5944	13803	7096
	55/45/20 °C		1546		2229		2983		3471
3800	75/65/20 °C	6479	3074	10281	4549	11779	6274	14441	7490
	55/45/20 °C		1632		2354		3148		3663
4000	75/65/20 °C	6741	3236	10721	4788	12293	6604	15087	7884
	55/45/20 °C		1718		2477		3314		3856

Moc cieplna grzejników (W) według normy PN-EN 442-2 dla parametrów 75/65/20 °C i 55/45/20 °C.

Ostony boczne oraz ostona górna grzejników są uwzględnione w danych dotyczących mocy cieplnej.

wykładnik n	1,2355	1,2930	1,3505	1,3955
-------------	--------	--------	--------	--------

Cena grzejnika nie obejmuje zawieszek lub stojaków - należy je zamówić osobno. Ceny dotyczą grzejników w kolorze śnieżnobiałym RAL 9016. Dopłaty dla grzejników kolorowych - patrz strona 73. Ceny podane w tabeli dotyczą grzejników w wersji standardowej (max. ciśnienie robocze 5 bar). Grzejniki w wersji wysokociśnieniowej (max. ciśnienie robocze 8 bar) są o 10% droższe. PKWiU - 25.21.11.0; CN 2020 - 7322 19 00. Ceny netto w zł bez podatku VAT.



PRZYKŁADOWY OPIS GRZEJNIKA: **NARBONNE 46 070 1600**

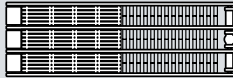

głębokość [mm]		257 mm 							
długość [mm]	wysokość [mm]	70		142		214		286	
	$t_z / t_p / t_i$	NA 46		NA 46		NA 46		NA 46	
		PLN	[W]	PLN	[W]	PLN	[W]	PLN	[W]
500	75/65/20 °C 55/45/20 °C	2316	475 253	3167	727 374	3664	1036 517	4374	1224 599
600	75/65/20 °C 55/45/20 °C	2462	570 304	3429	872 449	3974	1243 621	4763	1468 718
700	75/65/20 °C 55/45/20 °C	2614	665 355	3691	1018 524	4277	1450 724	5145	1713 838
800	75/65/20 °C 55/45/20 °C	2761	760 405	3945	1163 599	4585	1658 828	5523	1958 958
900	75/65/20 °C 55/45/20 °C	2905	855 456	4208	1309 674	4889	1865 931	5905	2202 1077
1000	75/65/20 °C 55/45/20 °C	3051	950 507	4471	1454 748	5198	2072 1034	6288	2447 1197
1100	75/65/20 °C 55/45/20 °C	3201	1045 557	4728	1599 823	5499	2279 1138	6670	2692 1317
1200	75/65/20 °C 55/45/20 °C	3349	1140 608	4988	1745 898	5808	2486 1241	7054	2936 1436
1300	75/65/20 °C 55/45/20 °C	3496	1235 659	5249	1890 973	6115	2694 1345	7430	3181 1556
1400	75/65/20 °C 55/45/20 °C	3645	1330 710	5505	2036 1048	6419	2901 1448	7819	3426 1676
1600	75/65/20 °C 55/45/20 °C	3936	1520 811	6028	2326 1197	7034	3315 1655	8586	3915 1915
1800	75/65/20 °C 55/45/20 °C	4238	1710 912	6549	2617 1347	7645	3730 1862	9352	4405 2155
2000	75/65/20 °C 55/45/20 °C	4530	1900 1014	7065	2908 1497	8257	4144 2069	10118	4894 2394
2200	75/65/20 °C 55/45/20 °C	4824	2090 1115	7593	3199 1647	8868	4558 2275	10882	5383 2633
2400	75/65/20 °C 55/45/20 °C	5125	2280 1216	8113	3490 1796	9477	4973 2483	11644	5873 2873
2600	75/65/20 °C 55/45/20 °C	5689	2470 1318	9061	3780 1946	10596	5387 2689	13027	6362 3112
2800	75/65/20 °C 55/45/20 °C	6001	2660 1419	9608	4071 2096	11238	5802 2896	13840	6852 3351
3000	75/65/20 °C 55/45/20 °C	6306	2850 1520	10156	4362 2245	11882	6216 3103	14641	7341 3591
3200	75/65/20 °C 55/45/20 °C								
3400	75/65/20 °C 55/45/20 °C								
3600	75/65/20 °C 55/45/20 °C								
3800	75/65/20 °C 55/45/20 °C								
4000	75/65/20 °C 55/45/20 °C								

Moc cieplna grzejników (W) według normy PN-EN 442-2 dla parametrów 75/65/20 °C i 55/45/20 °C.
Osłony boczne oraz osłona górna grzejników są uwzględnione w danych dotyczących mocy cieplnej.

wykładnik n	1,2311	1,2960	1,3608	1,3969
-------------	--------	--------	--------	--------

Cena grzejnika nie obejmuje zawieszek lub stojaków - należy je zamówić osobno. Ceny dotyczą grzejników w kolorze śnieżnobiałym RAL 9016. Dopłaty dla grzejników kolorowych - patrz strona 73. Ceny podane w tabeli dotyczą grzejników w wersji standardowej (max. ciśnienie robocze 5 bar). Grzejniki w wersji wysokociśnieniowej (max. ciśnienie robocze 8 bar) są o 10% droższe. PKWiU - 25.21.11.0; CN 2020 - 7322 19 00. Ceny netto w zł bez podatku VAT.

PRZYKŁADOWY OPIS GRZEJNIKA : **NARBONNE 47 070 1600**

nazwa _____
 typ _____
 wysokość _____
 długość _____

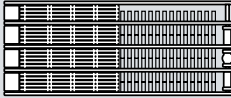

głębokość [mm]		327 mm 							
długość [mm]	wysokość [mm]	70		142		214		286	
	t _z / t _p / t _i	NA-S 47		NA-S 47		NA-S 47		NA-S 47	
		PLN	[W]	PLN	[W]	PLN	[W]	PLN	[W]
500	75/65/20 °C 55/45/20 °C	3493	493 273	4648	761 400	5454	1151 575	6424	1334 656
600	75/65/20 °C 55/45/20 °C	3726	592 327	5027	913 480	5905	1381 689	6992	1600 787
700	75/65/20 °C 55/45/20 °C	3956	690 382	5400	1065 560	6364	1611 804	7566	1867 918
800	75/65/20 °C 55/45/20 °C	4188	789 436	5782	1218 640	6818	1842 920	8131	2134 1049
900	75/65/20 °C 55/45/20 °C	4420	887 490	6165	1370 720	7276	2072 1034	8702	2400 1180
1000	75/65/20 °C 55/45/20 °C	4649	986 545	6538	1522 800	7737	2302 1149	9270	2667 1311
1100	75/65/20 °C 55/45/20 °C	4882	1085 600	6917	1674 879	8195	2532 1264	9840	2934 1442
1200	75/65/20 °C 55/45/20 °C	5112	1183 654	7297	1826 959	8654	2762 1379	10415	3200 1573
1300	75/65/20 °C 55/45/20 °C	5343	1282 709	7674	1979 1040	9112	2993 1494	10982	3467 1704
1400	75/65/20 °C 55/45/20 °C	5578	1380 763	8056	2131 1120	9572	3223 1609	11549	3734 1836
1600	75/65/20 °C 55/45/20 °C	6039	1578 872	8811	2435 1279	10484	3683 1839	12688	4267 2098
1800	75/65/20 °C 55/45/20 °C	6497	1775 981	9571	2740 1440	11405	4144 2069	13829	4801 2360
2000	75/65/20 °C 55/45/20 °C	6965	1972 1090	10325	3044 1599	12317	4604 2298	14970	5334 2622
2200	75/65/20 °C 55/45/20 °C	7425	2169 1199	11080	3348 1759	13232	5064 2528	16107	5867 2884
2400	75/65/20 °C 55/45/20 °C	7893	2366 1308	11840	3653 1919	14150	5525 2758	17241	6401 3147
2600	75/65/20 °C 55/45/20 °C	8776	2564 1418	13227	3957 2079	15821	5985 2988	19307	6934 3409
2800	75/65/20 °C 55/45/20 °C	9253	2761 1527	14021	4262 2239	16781	6446 3218	20497	7468 3671
3000	75/65/20 °C 55/45/20 °C								
3200	75/65/20 °C 55/45/20 °C								
3400	75/65/20 °C 55/45/20 °C								
3600	75/65/20 °C 55/45/20 °C								
3800	75/65/20 °C 55/45/20 °C								
4000	75/65/20 °C 55/45/20 °C								

Moc cieplna grzejników (W) według normy PN-EN 442-2 dla parametrów 75/65/20 °C i 55/45/20 °C.
 Osłony boczne oraz osłona górna grzejników są uwzględnione w danych dotyczących mocy cieplnej.

wykładnik n	1,1649	1,2637	1,3625	1,3942
-------------	--------	--------	--------	--------

Cena grzejnika nie obejmuje zawieszek lub stojaków - należy je zamówić osobno. Ceny dotyczą grzejników w kolorze śnieżnobiałym RAL 9016. Dopłaty dla grzejników kolorowych - patrz strona 73. Ceny podane w tabeli dotyczą grzejników w wersji standardowej (max. ciśnienie robocze 5 bar). Grzejniki w wersji wysokociśnieniowej (max. ciśnienie robocze 8 bar) są o 10% droższe. PKWiU - 25.21.11.0; CN 2020 - 7322 19 00. Ceny netto w zł bez podatku VAT.



PRZYKŁADOWY OPIS GRZEJNIKA : **NARBONNE 58 070 1600**



głębokość [mm]		339 mm							
długość [mm]	wysokość [mm]	70		142		214		286	
	t _z / t _p / t _i	NA 58		NA 58		NA 58		NA 58	
		PLN	[W]	PLN	[W]	PLN	[W]	PLN	[W]
500	75/65/20 °C 55/45/20 °C	2823	512 285	3976	830 438	4606	1296 650	5497	1511 743
600	75/65/20 °C 55/45/20 °C	3015	614 341	4325	995 525	5011	1555 780	6010	1813 891
700	75/65/20 °C 55/45/20 °C	3201	716 398	4670	1161 613	5420	1814 910	6527	2115 1040
800	75/65/20 °C 55/45/20 °C	3390	818 455	5023	1327 701	5824	2074 1041	7045	2418 1189
900	75/65/20 °C 55/45/20 °C	3574	921 512	5374	1493 788	6230	2333 1171	7556	2720 1337
1000	75/65/20 °C 55/45/20 °C	3766	1023 569	5727	1659 876	6631	2592 1301	8074	3022 1486
1100	75/65/20 °C 55/45/20 °C	3947	1125 625	6079	1825 964	7045	2851 1431	8588	3324 1634
1200	75/65/20 °C 55/45/20 °C	4144	1228 682	6424	1991 1051	7453	3110 1561	9105	3626 1783
1300	75/65/20 °C 55/45/20 °C	4333	1330 739	6780	2157 1139	7855	3370 1691	9618	3929 1932
1400	75/65/20 °C 55/45/20 °C	4517	1432 796	7126	2323 1227	8265	3629 1821	10133	4231 2080
1600	75/65/20 °C 55/45/20 °C	4895	1637 910	7823	2654 1401	9074	4147 2081	11163	4835 2377
1800	75/65/20 °C 55/45/20 °C	5270	1841 1023	8522	2986 1577	9889	4666 2341	12201	5440 2674
2000	75/65/20 °C 55/45/20 °C	5648	2046 1137	9225	3318 1752	10705	5184 2601	13231	6044 2971
2200	75/65/20 °C 55/45/20 °C	6026	2251 1251	9922	3650 1927	11512	5702 2861	14259	6648 3268
2400	75/65/20 °C 55/45/20 °C								
2600	75/65/20 °C 55/45/20 °C								
2800	75/65/20 °C 55/45/20 °C								
3000	75/65/20 °C 55/45/20 °C								
3200	75/65/20 °C 55/45/20 °C								
3400	75/65/20 °C 55/45/20 °C								
3600	75/65/20 °C 55/45/20 °C								
3800	75/65/20 °C 55/45/20 °C								
4000	75/65/20 °C 55/45/20 °C								

Moc cieplna grzejników (W) według normy PN-EN 442-2 dla parametrów 75/65/20 °C i 55/45/20 °C.
Osłony boczne oraz osłona górna grzejników są uwzględnione w danych dotyczących mocy cieplnej.

wykładnik n	1,1518	1,2528	1,3538	1,3875
-------------	--------	--------	--------	--------

Cena grzejnika nie obejmuje zawieszek lub stojaków - należy je zamówić osobno. Ceny dotyczą grzejników w kolorze śnieżnobiałym RAL 9016. Dopłaty dla grzejników kolorowych - patrz strona 73. Ceny podane w tabeli dotyczą grzejników w wersji standardowej (max. ciśnienie robocze 5 bar). Grzejniki w wersji wysokociśnieniowej (max. ciśnienie robocze 8 bar) są o 10% droższe. PKWiU - 25.21.11.0; CN 2020 - 7322 19 00. Ceny netto w zł bez podatku VAT.

PRZYKŁADOWY OPIS GRZEJNIKA : **NARBONNE 10 358 1600**

nazwa _____
 typ _____
 wysokość _____
 długość _____

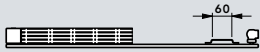

GRZEJNIKI DEKORACYJNE

głębokość [mm]		68 mm 					
długość [mm]	wysokość [mm]	358	430	502	574	646	790
	$t_z / t_p / t_i$	NA 10	NA 10	NA 10	NA 10	NA 10	NA 10
		PLN [W]	PLN [W]	PLN [W]	PLN [W]	PLN [W]	PLN [W]
500	75/65/20 °C	1203	1326	1456	1570	1685	1941
	55/45/20 °C	197 105	229 122	262 138	294 155	328 172	398 208
600	75/65/20 °C	1261	1396	1529	1657	1788	2055
	55/45/20 °C	236 125	275 146	314 166	353 186	393 206	477 249
700	75/65/20 °C	1319	1464	1606	1737	1887	2166
	55/45/20 °C	276 146	321 170	366 193	412 218	459 241	557 291
800	75/65/20 °C	1378	1534	1679	1825	1976	2277
	55/45/20 °C	315 167	366 194	418 221	470 248	524 275	636 332
900	75/65/20 °C	1444	1598	1762	1914	2073	2387
	55/45/20 °C	355 188	412 219	471 249	529 279	590 310	716 374
1000	75/65/20 °C	1501	1668	1834	1997	2166	2503
	55/45/20 °C	394 209	458 243	523 276	588 311	655 344	795 416
1100	75/65/20 °C	1557	1734	1914	2081	2259	2616
	55/45/20 °C	433 230	504 268	575 304	647 342	721 379	875 457
1200	75/65/20 °C	1614	1800	1990	2171	2353	2725
	55/45/20 °C	473 251	550 292	628 332	706 373	786 413	954 499
1300	75/65/20 °C	1676	1863	2067	2255	2452	2842
	55/45/20 °C	512 272	595 316	680 359	764 403	852 448	1034 540
1400	75/65/20 °C	1734	1933	2144	2344	2546	2953
	55/45/20 °C	552 293	641 340	732 387	823 435	917 482	1113 582
1600	75/65/20 °C	1849	2071	2298	2513	2732	3173
	55/45/20 °C	630 334	733 389	837 442	941 497	1048 551	1272 665
1800	75/65/20 °C	1974	2206	2445	2687	2925	3395
	55/45/20 °C	709 376	824 437	941 497	1058 559	1179 619	1431 748
2000	75/65/20 °C	2089	2344	2600	2852	3116	3625
	55/45/20 °C	788 418	916 486	1046 552	1176 621	1310 688	1590 831
2200	75/65/20 °C	2206	2472	2757	3028	3304	3850
	55/45/20 °C	867 460	1008 535	1151 608	1294 683	1441 757	1749 914
2400	75/65/20 °C	2320	2614	2905	3193	3493	4076
	55/45/20 °C	946 502	1099 583	1255 663	1411 745	1572 826	1908 997
2600	75/65/20 °C	2561	2884	3214	3538	3862	4512
	55/45/20 °C	1024 544	1191 632	1360 718	1529 807	1703 895	2067 1080
2800	75/65/20 °C	2691	3028	3379	3715	4068	4747
	55/45/20 °C	1103 585	1282 680	1464 773	1646 869	1834 964	2226 1164
3000	75/65/20 °C	2811	3165	3537	3896	4265	4985
	55/45/20 °C	1182 627	1374 729	1569 829	1764 932	1965 1032	2385 1247
3200	75/65/20 °C	2936	3309	3693	4077	4455	
	55/45/20 °C	1261 669	1466 778	1674 884	1882 994	2096 1101	
3400	75/65/20 °C	3056	3451	3852	4254	4663	
	55/45/20 °C	1340 711	1557 826	1778 939	1999 1056	2227 1170	
3600	75/65/20 °C	3183	3587	4016	4436	4862	
	55/45/20 °C	1418 753	1649 875	1883 994	2117 1118	2358 1239	
3800	75/65/20 °C	3305	3731	4180	4617	5060	
	55/45/20 °C	1497 795	1740 924	1987 1049	2234 1180	2489 1308	
4000	75/65/20 °C	3430	3873	4339	4795	5255	
	55/45/20 °C	1576 836	1832 972	2092 1105	2352 1242	2620 1376	

Moc cieplna grzejników (W) według normy PN-EN 442-2 dla parametrów 75/65/20 °C i 55/45/20 °C.

Ostony boczne oraz ostona górna grzejników są uwzględnione w danych dotyczących mocy cieplnej.

wykładnik n	1,2364	1,2419	1,2474	1,2529	1,2582	1,2689
-------------	--------	--------	--------	--------	--------	--------

Cena grzejnika nie obejmuje zawieszek lub stojaków - należy je zamówić osobno. Ceny dotyczą grzejników w kolorze śnieżnobiałym RAL 9016. Dopłaty dla grzejników kolorowych - patrz strona 73. Ceny podane w tabeli dotyczą grzejników w wersji standardowej (max. ciśnienie robocze 5 bar). Grzejniki w wersji wysokociśnieniowej (max. ciśnienie robocze 8 bar) są o 10% droższe. PKWiU - 25.21.11.0; CN 2020 - 7322 19 00. Ceny netto w zł bez podatku VAT.



PRZYKŁADOWY OPIS GRZEJNIKA: **NARBONNE 11 358 1600**



głębokość [mm]		68 mm 											
długość [mm]	wysokość [mm]	358		430		502		574		646		790	
	$t_z / t_p / t_i$	NA 11		NA 11		NA 11		NA 11		NA 11		NA 11	
		PLN	[W]	PLN	[W]	PLN	[W]	PLN	[W]	PLN	[W]	PLN	[W]
500	75/65/20 °C	1712	334	1825	380	2010	423	2117	461	2303	495	2603	553
	55/45/20 °C		172		196		217		235		252		279
600	75/65/20 °C	1812	400	1945	456	2145	507	2265	553	2462	593	2781	663
	55/45/20 °C		206		235		260		282		302		334
700	75/65/20 °C	1914	467	2067	532	2266	592	2415	645	2620	692	2966	774
	55/45/20 °C		240		274		303		329		353		390
800	75/65/20 °C	2019	534	2179	608	2407	676	2554	737	2778	791	3148	884
	55/45/20 °C		275		313		346		376		403		446
900	75/65/20 °C	2114	600	2300	684	2532	761	2701	829	2946	890	3325	995
	55/45/20 °C		309		352		390		422		453		502
1000	75/65/20 °C	2228	667	2420	760	2661	845	2845	921	3104	989	3503	1105
	55/45/20 °C		343		391		433		469		504		557
1100	75/65/20 °C	2332	734	2536	836	2799	930	2989	1013	3260	1088	3691	1216
	55/45/20 °C		378		430		476		516		554		613
1200	75/65/20 °C	2431	800	2656	912	2926	1014	3129	1105	3416	1187	3867	1326
	55/45/20 °C		412		469		519		563		605		669
1300	75/65/20 °C	2536	867	2776	988	3056	1099	3280	1197	3574	1286	4048	1437
	55/45/20 °C		446		509		563		610		655		725
1400	75/65/20 °C	2637	934	2893	1064	3188	1183	3428	1289	3734	1385	4229	1547
	55/45/20 °C		481		548		606		657		706		780
1600	75/65/20 °C	2845	1067	3128	1216	3452	1352	3715	1474	4053	1582	4588	1768
	55/45/20 °C		549		626		692		751		806		892
1800	75/65/20 °C	3051	1201	3364	1368	3715	1521	4003	1658	4369	1780	4951	1989
	55/45/20 °C		618		704		779		845		907		1003
2000	75/65/20 °C	3262	1334	3606	1520	3976	1690	4285	1842	4692	1978	5312	2210
	55/45/20 °C		687		782		865		939		1008		1115
2200	75/65/20 °C	3473	1467	3844	1672	4238	1859	4583	2026	5004	2176	5666	2431
	55/45/20 °C		755		861		952		1032		1109		1226
2400	75/65/20 °C	3676	1601	4080	1824	4498	2028	4871	2210	5322	2374	6030	2652
	55/45/20 °C		824		939		1039		1126		1210		1338
2600	75/65/20 °C	4080	1734	4530	1976	5000	2197	5419	2395	5924	2571	6710	2873
	55/45/20 °C		893		1017		1125		1220		1310		1449
2800	75/65/20 °C	4296	1868	4781	2128	5277	2366	5727	2579	6261	2769	7089	3094
	55/45/20 °C		962		1095		1212		1314		1411		1560
3000	75/65/20 °C	4512	2001	5032	2280	5546	2535	6027	2763	6589	2967	7470	3315
	55/45/20 °C		1030		1174		1298		1408		1512		1672
3200	75/65/20 °C	4731	2134	5284	2432	5824	2704	6330	2947	6925	3165		
	55/45/20 °C		1098		1252		1385		1502		1613		
3400	75/65/20 °C	4951	2268	5533	2584	6094	2873	6628	3131	7258	3363		
	55/45/20 °C		1167		1330		1471		1595		1714		
3600	75/65/20 °C	5168	2401	5779	2736	6373	3042	6932	3316	7593	3560		
	55/45/20 °C		1236		1408		1558		1690		1814		
3800	75/65/20 °C	5383	2535	6028	2888	6649	3211	7243	3500	7922	3758		
	55/45/20 °C		1356		1487		1644		1783		1915		
4000	75/65/20 °C	5600	2668	6273	3040	6925	3380	7543	3684	8260	3956		
	55/45/20 °C		1373		1565		1731		1877		2016		

Moc cieplna grzejników (W) według normy PN-EN 442-2 dla parametrów 75/65/20 °C i 55/45/20 °C.

Ostowny boczne oraz ostowna górna grzejników są uwzględnione w danych dotyczących mocy cieplnej.

wykładnik n	1,2959	1,3031	1,3102	1,3174	1,3245	1,3388
-------------	--------	--------	--------	--------	--------	--------

Cena grzejnika nie obejmuje zawieszek lub stojaków - należy je zamówić osobno. Ceny dotyczą grzejników w kolorze śnieżnobiałym RAL 9016. Dopłaty dla grzejników kolorowych - patrz strona 73. Ceny podane w tabeli dotyczą grzejników w wersji standardowej (max. ciśnienie robocze 5 bar). Grzejniki w wersji wysokociśnieniowej (max. ciśnienie robocze 8 bar) są o 10% droższe. PKWiU - 25.21.11.0; CN 2020 - 7322 19 00. Ceny netto w zł bez podatku VAT.

PRZYKŁADOWY OPIS GRZEJNIKA : **NARBONNE 22 358 1600**

nazwa _____
 typ _____
 wysokość _____
 długość _____

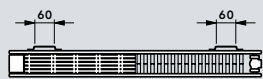

głębokość [mm]		93 mm 											
długość [mm]	wysokość [mm]	358		430		502		574		646		790	
	$t_z / t_p / t_i$	NA 22		NA 22		NA 22		NA 22		NA 22		NA 22	
		PLN	[W]	PLN	[W]	PLN	[W]	PLN	[W]	PLN	[W]	PLN	[W]
500	75/65/20 °C	3711	599	3936	672	4312	737	4518	796	4911	850	5533	943
	55/45/20 °C		302		337		368		395		420		459
600	75/65/20 °C	3915	718	4180	806	4568	884	4807	955	5223	1019	5890	1132
	55/45/20 °C		362		404		441		474		504		551
700	75/65/20 °C	4120	838	4413	940	4827	1032	5096	1114	5542	1189	6246	1320
	55/45/20 °C		423		472		515		553		588		642
800	75/65/20 °C	4330	958	4643	1074	5089	1179	5383	1274	5857	1359	6611	1509
	55/45/20 °C		483		539		589		633		672		734
900	75/65/20 °C	4528	1077	4878	1209	5348	1327	5666	1433	6168	1529	6965	1697
	55/45/20 °C		543		607		662		712		756		826
1000	75/65/20 °C	4732	1197	5111	1343	5607	1474	5958	1592	6478	1699	7321	1886
	55/45/20 °C		604		674		736		791		840		918
1100	75/65/20 °C	4943	1317	5343	1477	5863	1621	6244	1751	6798	1869	7675	2075
	55/45/20 °C		664		741		809		870		924		1010
1200	75/65/20 °C	5146	1436	5578	1612	6125	1769	6534	1910	7115	2039	8038	2263
	55/45/20 °C		724		809		883		949		1008		1101
1300	75/65/20 °C	5346	1556	5809	1746	6385	1916	6818	2070	7425	2209	8394	2452
	55/45/20 °C		785		876		956		1028		1092		1193
1400	75/65/20 °C	5548	1676	6043	1880	6642	2064	7107	2229	7745	2379	8748	2640
	55/45/20 °C		845		943		1030		1107		1176		1285
1600	75/65/20 °C	5958	1915	6513	2149	7166	2358	7681	2547	8370	2718	9470	3018
	55/45/20 °C		966		1078		1177		1265		1343		1469
1800	75/65/20 °C	6365	2155	6974	2417	7682	2653	8257	2866	8996	3058	10183	3395
	55/45/20 °C		1087		1213		1324		1423		1511		1652
2000	75/65/20 °C	6780	2394	7436	2686	8197	2948	8828	3184	9628	3398	10900	3772
	55/45/20 °C		1207		1348		1472		1581		1679		1836
2200	75/65/20 °C	7182	2633	7912	2955	8723	3243	9406	3502	10261	3738	11619	4149
	55/45/20 °C		1328		1483		1619		1739		1847		2019
2400	75/65/20 °C	7594	2873	8379	3223	9238	3538	9978	3821	10886	4078	12330	4526
	55/45/20 °C		1449		1617		1766		1898		2015		2202
2600	75/65/20 °C	8403	3112	9285	3492	10245	3832	11079	4139	12091	4417	13695	4904
	55/45/20 °C		1570		1752		1913		2056		2183		2386
2800	75/65/20 °C	8828	3352	9779	3760	10792	4127	11688	4458	12750	4757	14455	5281
	55/45/20 °C		1691		1887		2060		2214		2351		2570
3000	75/65/20 °C	9254	3591	10266	4029	11338	4422	12282	4776	13412	5097	15203	5658
	55/45/20 °C		1811		2022		2208		2372		2519		2753
3200	75/65/20 °C	9682	3830	10756	4298	11879	4717	12894	5094	14073	5437		
	55/45/20 °C		1932		2157		2355		2530		2687		
3400	75/65/20 °C	10118	4070	11247	4566	12426	5012	13495	5413	14734	5777		
	55/45/20 °C		2053		2291		2502		2688		2855		
3600	75/65/20 °C	10546	4309	11736	4835	12969	5306	14100	5731	15394	6116		
	55/45/20 °C		2173		2426		2649		2846		3022		
3800	75/65/20 °C	10972	4549	12225	5103	13513	5601	14696	6050	16049	6456		
	55/45/20 °C		2294		2561		2796		3005		3190		
4000	75/65/20 °C	11405	4788	12714	5372	14059	5896	15307	6368	16715	6796		
	55/45/20 °C		2415		2696		2943		3163		3358		

Moc cieplna grzejników (W) według normy PN-EN 442-2 dla parametrów 75/65/20 °C i 55/45/20 °C.

Ostony boczne oraz ostona górna grzejników są uwzględnione w danych dotyczących mocy cieplnej.

wykładnik n	1,3360	1,3481	1,3601	1,3722	1,3842	1,4083
-------------	--------	--------	--------	--------	--------	--------

Cena grzejnika nie obejmuje zawieszek lub stojaków - należy je zamówić osobno. Ceny dotyczą grzejników w kolorze śnieżnobiałym RAL 9016. Dopłaty dla grzejników kolorowych - patrz strona 73. Ceny podane w tabeli dotyczą grzejników w wersji standardowej (max. ciśnienie robocze 5 bar). Grzejniki w wersji wysokociśnieniowej (max. ciśnienie robocze 8 bar) są o 10% droższe. PKWiU - 25.21.11.0; CN 2020 - 7322 19 00. Ceny netto w zł bez podatku VAT.



PRZYKŁADOWY OPIS GRZEJNIKA : **NARBONNE VT 11 214 1600**



głębokość [mm]		68 mm					
długość [mm]	wysokość [mm]	142	214	286			
	t _z / t _p / t _i	NA 11	NA 11	NA 11			
		PLN [W]	PLN [W]	PLN [W]	PLN [W]	PLN [W]	PLN [W]
500	75/65/20 °C 55/45/20 °C	-	1822	232	2197	289	
600	75/65/20 °C 55/45/20 °C	-	1923	278	2335	346	
700	75/65/20 °C 55/45/20 °C	-	2033	325	2462	404	
800	75/65/20 °C 55/45/20 °C	-	2134	371	2596	462	
900	75/65/20 °C 55/45/20 °C	-	2247	418	2731	519	
1000	75/65/20 °C 55/45/20 °C	-	2351	464	2861	577	
1100	75/65/20 °C 55/45/20 °C	-	2458	510	2991	635	
1200	75/65/20 °C 55/45/20 °C	-	2562	557	3124	692	
1300	75/65/20 °C 55/45/20 °C	-	2664	603	3260	750	
1400	75/65/20 °C 55/45/20 °C	-	2776	650	3390	808	
1600	75/65/20 °C 55/45/20 °C	-	2988	742	3652	923	
1800	75/65/20 °C 55/45/20 °C	-	3193	835	3920	1039	
2000	75/65/20 °C 55/45/20 °C	-	3407	928	4180	1154	
2200	75/65/20 °C 55/45/20 °C	-	3620	1021	4448	1269	
2400	75/65/20 °C 55/45/20 °C	-	3829	1114	4711	1385	
2600	75/65/20 °C 55/45/20 °C	-	4241	1206	5223	1500	
2800	75/65/20 °C 55/45/20 °C	-	4464	1299	5499	1616	
3000	75/65/20 °C 55/45/20 °C	-	4693	1392	5779	1731	
3200	75/65/20 °C 55/45/20 °C	-	4911	1485	6049	1846	
3400	75/65/20 °C 55/45/20 °C	-	5133	1578	6335	1962	
3600	75/65/20 °C 55/45/20 °C	-	5357	1670	6614	2077	
3800	75/65/20 °C 55/45/20 °C	-	5579	1763	6884	2193	
4000	75/65/20 °C 55/45/20 °C	-	5800	1856	7161	2308	

Moc cieplna grzejników (W) według normy PN-EN 442-2 dla parametrów 75/65/20 °C i 55/45/20 °C.
Osłony boczne oraz osłona górna grzejników są uwzględnione w danych dotyczących mocy cieplnej.

wykładnik n	-	1,3230	1,3434			
-------------	---	--------	--------	--	--	--

Cena grzejnika nie obejmuje zawieszek lub stojaków - należy je zamówić osobno. Ceny dotyczą grzejników w kolorze śnieżnobiałym RAL 9016. Dopłaty dla grzejników kolorowych - patrz strona 73. Ceny podane w tabeli dotyczą grzejników w wersji standardowej (max. ciśnienie robocze 5 bar). Grzejniki w wersji wysokociśnieniowej (max. ciśnienie robocze 8 bar) są o 10% droższe. PKWiU - 25.21.11.0; CN 2020 - 7322 19 00. Ceny netto w zł bez podatku VAT.

PRZYKŁADOWY OPIS GRZEJNIKA: **NARBONNE VT 22 142 1600**

nazwa _____
 typ _____
 wysokość _____
 długość _____

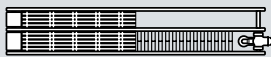

głębokość [mm]		93 mm 			163 mm 		
długość [mm]	wysokość [mm]	142	214	286	142	214	286
	$t_z / t_p / t_i$	NA 22	NA 22	NA 22	NA-S 22	NA-S 22	NA-S 22
		PLN [W]	PLN [W]	PLN [W]	PLN [W]	PLN [W]	PLN [W]
500	75/65/20 °C 55/45/20 °C	1840 321 165	2261 419 211	2721 516 255	2494 321 165	3050 419 211	3678 516 255
600	75/65/20 °C 55/45/20 °C	1946 385 198	2386 503 254	2881 619 306	2630 385 198	3226 503 254	3897 619 306
700	75/65/20 °C 55/45/20 °C	2041 449 231	2516 587 296	3044 722 357	2762 449 231	3395 587 296	4112 722 357
800	75/65/20 °C 55/45/20 °C	2142 513 264	2642 670 338	3199 826 408	2901 513 264	3569 670 338	4333 826 408
900	75/65/20 °C 55/45/20 °C	2247 577 297	2773 754 380	3355 929 459	3036 577 297	3745 754 380	4545 929 459
1000	75/65/20 °C 55/45/20 °C	2344 641 330	2901 838 423	3514 1032 510	3167 641 330	3912 838 423	4760 1032 510
1100	75/65/20 °C 55/45/20 °C	2443 705 363	3028 922 465	3676 1135 561	3304 705 363	4084 922 465	4970 1135 561
1200	75/65/20 °C 55/45/20 °C	2542 769 396	3150 1006 507	3836 1238 612	3438 769 396	4260 1006 507	5190 1238 612
1300	75/65/20 °C 55/45/20 °C	2642 833 429	3279 1089 549	3993 1342 663	3572 833 429	4426 1089 549	5400 1342 663
1400	75/65/20 °C 55/45/20 °C	2738 897 462	3403 1173 592	4156 1445 714	3705 897 462	4596 1173 592	5614 1445 714
1600	75/65/20 °C 55/45/20 °C	2946 1026 528	3661 1341 676	4475 1651 816	3978 1026 528	4946 1341 676	6048 1651 816
1800	75/65/20 °C 55/45/20 °C	3146 1154 594	3912 1508 761	4792 1858 918	4244 1154 594	5288 1508 761	6478 1858 918
2000	75/65/20 °C 55/45/20 °C	3342 1282 660	4163 1676 845	5110 2064 1020	4517 1282 660	5632 1676 845	6911 2064 1020
2200	75/65/20 °C 55/45/20 °C	3543 1410 726	4421 1844 930	5428 2270 1122	4785 1410 726	5966 1844 930	7338 2270 1122
2400	75/65/20 °C 55/45/20 °C	3747 1538 792	4678 2011 1014	5744 2477 1224	5060 1538 792	6314 2011 1014	7771 2477 1224
2600	75/65/20 °C 55/45/20 °C	4138 1667 858	5172 2179 1099	6365 2683 1326	5593 1667 858	6990 2179 1099	8614 2683 1326
2800	75/65/20 °C 55/45/20 °C	4354 1795 924	5439 2346 1183	6696 2890 1428	5878 1795 924	7354 2346 1183	9070 2890 1428
3000	75/65/20 °C 55/45/20 °C	4560 1923 990	5705 2514 1268	7035 3096 1530	6165 1923 990	7709 2514 1268	9519 3096 1530
3200	75/65/20 °C 55/45/20 °C	4770 2051 1056	5972 2682 1353	7362 3302 1632	6445 2051 1056	8068 2682 1353	9968 3302 1632
3400	75/65/20 °C 55/45/20 °C	4978 2179 1122	6244 2849 1437	7703 3509 1734	6729 2179 1122	8433 2849 1437	10417 3509 1734
3600	75/65/20 °C 55/45/20 °C	5190 2308 1188	6512 3017 1522	8038 3715 1836	7012 2308 1188	8785 3017 1522	10877 3715 1836
3800	75/65/20 °C 55/45/20 °C	5399 2436 1254	6781 3184 1606	8370 3922 1938	7295 2436 1254	9148 3184 1606	11328 3922 1938
4000	75/65/20 °C 55/45/20 °C	5608 2564 1320	7043 3352 1691	8705 4128 2040	7574 2564 1320	9516 3352 1691	11778 4128 2040

Moc cieplna grzejników (W) według normy PN-EN 442-2 dla parametrów 75/65/20 °C i 55/45/20 °C.

Ostony boczne oraz ostona górna grzejników są uwzględnione w danych dotyczących mocy cieplnej.

wykładnik n	1,3034	1,3408	1,3754	1,3034	1,3408	1,3754
-------------	--------	--------	--------	--------	--------	--------

Cena grzejnika nie obejmuje zawieszek lub stojaków - należy je zamówić osobno. Ceny dotyczą grzejników w kolorze śnieżnobiałym RAL 9016. Dopłaty dla grzejników kolorowych - patrz strona 73. Ceny podane w tabeli dotyczą grzejników w wersji standardowej (max. ciśnienie robocze 5 bar). Grzejniki w wersji wysokociśnieniowej (max. ciśnienie robocze 8 bar) są o 10% droższe. PKWiU - 25.21.11.0; CN 2020 - 7322 19 00. Ceny netto w zł bez podatku VAT.



PRZYKŁADOWY OPIS GRZEJNIKA : NARBONNE VT 23 142 1600

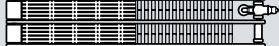

głębokość [mm]		150 mm 			175 mm 		
długość [mm]	wysokość [mm]	142	214	286	142	214	286
	$t_z / t_p / t_i$	NA 23	NA 23	NA 23	NA 34	NA 34	NA 34
		PLN [W]	PLN [W]	PLN [W]	PLN [W]	PLN [W]	PLN [W]
500	75/65/20 °C 55/45/20 °C	2320 399 205	2661 518 261	3150 631 312	2567 525 276	2905 697 353	3409 862 426
600	75/65/20 °C 55/45/20 °C	2494 478 246	2857 621 313	3390 757 374	2761 630 331	3122 836 424	3692 1034 511
700	75/65/20 °C 55/45/20 °C	2661 558 287	3045 725 366	3625 883 436	2953 735 386	3342 976 495	3965 1206 596
800	75/65/20 °C 55/45/20 °C	2837 638 328	3234 828 418	3862 1009 499	3148 840 441	3564 1115 565	4240 1378 681
900	75/65/20 °C 55/45/20 °C	3000 717 369	3426 932 470	4094 1135 561	3340 945 496	3780 1255 636	4517 1551 766
1000	75/65/20 °C 55/45/20 °C	3179 797 410	3612 1035 522	4338 1261 623	3537 1050 552	4000 1394 707	4795 1723 851
1100	75/65/20 °C 55/45/20 °C	3343 877 451	3805 1139 574	4571 1387 685	3730 1155 607	4217 1533 777	5072 1895 936
1200	75/65/20 °C 55/45/20 °C	3514 956 492	3991 1242 626	4807 1513 748	3920 1260 662	4437 1673 848	5349 2068 1022
1300	75/65/20 °C 55/45/20 °C	3691 1036 533	4177 1346 679	5039 1639 810	4112 1365 717	4651 1812 919	5625 2240 1107
1400	75/65/20 °C 55/45/20 °C	3857 1116 574	4367 1449 731	5286 1765 872	4304 1470 772	4875 1952 990	5902 2412 1192
1600	75/65/20 °C 55/45/20 °C	4197 1275 656	4746 1656 835	5752 2018 997	4694 1680 883	5313 2230 1130	6456 2757 1362
1800	75/65/20 °C 55/45/20 °C	4535 1435 739	5125 1863 940	6226 2270 1122	5076 1890 993	5747 2509 1272	7006 3101 1532
2000	75/65/20 °C 55/45/20 °C	4878 1594 821	5500 2070 1044	6696 2522 1246	5465 2100 1103	6187 2788 1413	7558 3446 1703
2200	75/65/20 °C 55/45/20 °C	5218 1753 902	5879 2277 1148	7170 2774 1371	5857 2310 1214	6622 3067 1555	8115 3791 1873
2400	75/65/20 °C 55/45/20 °C	5554 1913 985	6261 2484 1253	7645 3026 1495	6240 2520 1324	7064 3346 1696	8661 4135 2043
2600	75/65/20 °C 55/45/20 °C	6194 2072 1067	6966 2691 1357	8522 3279 1620	6960 2730 1434	7876 3624 1837	9677 4480 2214
2800	75/65/20 °C 55/45/20 °C	6548 2232 1149	7361 2898 1462	9021 3531 1745	7361 2940 1545	8340 3903 1979	10265 4824 2384
3000	75/65/20 °C 55/45/20 °C	6900 2391 1231	7768 3105 1566	9519 3783 1869	7770 3150 1655	8798 4182 2120	10846 5169 2554
3200	75/65/20 °C 55/45/20 °C	7265 2550 1313	8159 3312 1670	10017 4035 1994	8181 3360 1765	9253 4461 2261	11423 5514 2725
3400	75/65/20 °C 55/45/20 °C	7616 2710 1395	8558 3519 1775	10508 4287 2118	8580 3570 1876	9715 4740 2403	12005 5858 2895
3600	75/65/20 °C 55/45/20 °C	7975 2869 1477	8953 3726 1879	11005 4540 2243	8991 3780 1986	10179 5018 2544	12581 6203 3065
3800	75/65/20 °C 55/45/20 °C	8334 3029 1559	9352 3933 1984	11503 4792 2368	9396 3990 2096	10636 5297 2685	13165 6547 3235
4000	75/65/20 °C 55/45/20 °C	8695 3188 1641	9744 4140 2088	11997 5044 2492	9804 4200 2207	11096 5576 2827	13751 6892 3406

Moc cieplna grzejników (W) według normy PN-EN 442-2 dla parametrów 75/65/20 °C i 55/45/20 °C.

Ostowny boczne oraz ostowna górna grzejników są uwzględnione w danych dotyczących mocy cieplnej.

wykładnik n	1,3010	1,3443	1,3773	1,2624	1,3325	1,3790
-------------	--------	--------	--------	--------	--------	--------



Cena grzejnika nie obejmuje zawieszek lub stojaków - należy je zamówić osobno. Ceny dotyczą grzejników w kolorze śnieżnobiałym RAL 9016. Dopłaty dla grzejników kolorowych - patrz strona 73. Ceny podane w tabeli dotyczą grzejników w wersji standardowej (max. ciśnienie robocze 5 bar). Grzejniki w wersji wysokociśnieniowej (max. ciśnienie robocze 8 bar) są o 10% droższe. PKWiU - 25.21.11.0; CN 2020 - 7322 19 00. Ceny netto w zł bez podatku VAT.

PRZYKŁADOWY OPIS GRZEJNIKA: **NARBONNE VT 34 142 1600**

nazwa _____
 typ _____
 wysokość _____
 długość _____

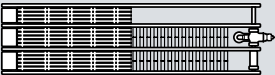

GRZEJNIKI DEKORACYJNE

głębokość [mm]		245 mm 			232 mm 		
długość [mm]	wysokość [mm]	142	214	286	142	214	286
	$t_z / t_p / t_i$	NA-S 34	NA-S 34	NA-S 34	NA 35	NA 35	NA 35
		PLN [W]	PLN [W]	PLN [W]	PLN [W]	PLN [W]	PLN [W]
500	75/65/20 °C 55/45/20 °C	3472 525 276	3923 697 353	4608 862 426	2902 599 310	3292 826 414	3826 986 482
600	75/65/20 °C 55/45/20 °C	3731 630 331	4217 836 424	4978 1034 511	3122 718 371	3551 991 497	4154 1183 579
700	75/65/20 °C 55/45/20 °C	3989 735 386	4516 976 495	5356 1206 596	3347 838 434	3809 1156 580	4471 1380 675
800	75/65/20 °C 55/45/20 °C	4247 840 441	4808 1115 565	5735 1378 681	3569 958 496	4068 1321 663	4792 1577 771
900	75/65/20 °C 55/45/20 °C	4509 945 496	5109 1255 636	6101 1551 766	3786 1077 557	4321 1486 746	5111 1774 868
1000	75/65/20 °C 55/45/20 °C	4771 1050 552	5399 1394 707	6472 1723 851	4016 1197 619	4577 1651 828	5429 1971 964
1100	75/65/20 °C 55/45/20 °C	5036 1155 607	5696 1533 777	6852 1895 936	4238 1317 681	4834 1816 911	5747 2168 1060
1200	75/65/20 °C 55/45/20 °C	5295 1260 662	5996 1673 848	7221 2068 1022	4456 1436 743	5088 1981 994	6073 2365 1157
1300	75/65/20 °C 55/45/20 °C	5554 1365 717	6285 1812 919	7595 2240 1107	4682 1556 805	5342 2146 1077	6393 2562 1253
1400	75/65/20 °C 55/45/20 °C	5815 1470 772	6584 1952 990	7966 2412 1192	4905 1676 867	5598 2311 1160	6711 2759 1349
1600	75/65/20 °C 55/45/20 °C	6341 1680 883	7172 2230 1130	8716 2757 1362	5349 1915 991	6115 2642 1326	7356 3154 1543
1800	75/65/20 °C 55/45/20 °C	6866 1890 993	7769 2509 1272	9459 3101 1532	5796 2155 1115	6622 2972 1491	7995 3548 1735
2000	75/65/20 °C 55/45/20 °C	7383 2100 1103	8353 2788 1413	10209 3446 1703	6240 2394 1239	7140 3302 1657	8638 3942 1928
2200	75/65/20 °C 55/45/20 °C	7910 2310 1214	8945 3067 1555	10958 3791 1873	6688 2633 1362	7647 3632 1822	9275 4336 2121
2400	75/65/20 °C 55/45/20 °C	8433 2520 1324	9533 3346 1696	11701 4135 2043	7135 2873 1486	8161 3962 1988	9918 4730 2314
2600	75/65/20 °C 55/45/20 °C	9398 2730 1434	10636 3624 1837	13071 4480 2214	7951 3112 1610	9105 4293 2154	11082 5125 2507
2800	75/65/20 °C 55/45/20 °C	9947 2940 1545	11251 3903 1979	13861 4824 2384	8426 3352 1734	9649 4623 2320	11763 5519 2699
3000	75/65/20 °C 55/45/20 °C	10499 3150 1655	11876 4182 2120	14647 5169 2554	8888 3591 1858	10186 4953 2485	12432 5913 2892
3200	75/65/20 °C 55/45/20 °C	11044 3360 1765	12496 4461 2261	15433 5514 2725	9356 3830 1982	10721 5283 2651	13102 6307 3085
3400	75/65/20 °C 55/45/20 °C	11592 3570 1876	13122 4740 2403	16210 5858 2895	9825 4070 2106	11253 5613 2816	13776 6701 3278
3600	75/65/20 °C 55/45/20 °C	12148 3780 1986	13735 5018 2544	16997 6203 3065	10292 4309 2229	11798 5944 2983	14451 7096 3471
3800	75/65/20 °C 55/45/20 °C	12690 3990 2096	14358 5297 2685	17778 6547 3235	10759 4549 2354	12332 6274 3148	15117 7490 3663
4000	75/65/20 °C 55/45/20 °C	13239 4200 2207	14979 5576 2827	18564 6892 3406	11234 4788 2477	12869 6604 3314	15789 7884 3856

Moc cieplna grzejników (W) według normy PN-EN 442-2 dla parametrów 75/65/20 °C i 55/45/20 °C.

Ostony boczne oraz ostona górna grzejników są uwzględnione w danych dotyczących mocy cieplnej.

wykładnik n	1,2624	1,3325	1,3790	1,2930	1,3505	1,3955
-------------	--------	--------	--------	--------	--------	--------

Cena grzejnika nie obejmuje zawieszek lub stojaków - należy je zamówić osobno. Ceny dotyczą grzejników w kolorze śnieżnobiałym RAL 9016. Dopłaty dla grzejników kolorowych - patrz strona 73. Ceny podane w tabeli dotyczą grzejników w wersji standardowej (max. ciśnienie robocze 5 bar). Grzejniki w wersji wysokociśnieniowej (max. ciśnienie robocze 8 bar) są o 10% droższe. PKWiU - 25.21.11.0; CN 2020 - 7322 19 00. Ceny netto w zł bez podatku VAT.



PRZYKŁADOWY OPIS GRZEJNIKA : **NARBONNE VT 46 142 1600**

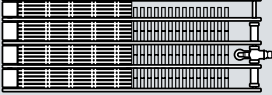

głębokość [mm]		257 mm 			327 mm 		
długość [mm]	wysokość [mm]	142	214	286	142	214	286
	$t_z / t_p / t_i$	NA 46	NA 46	NA 46	NA-S 47	NA-S 47	NA-S 47
		PLN [W]	PLN [W]	PLN [W]	PLN [W]	PLN [W]	PLN [W]
500	75/65/20 °C 55/45/20 °C	3322 727 374	3836 1036 517	4578 1224 599	4864 761 400	5702 1151 575	6727 1334 656
600	75/65/20 °C 55/45/20 °C	3586 872 449	4156 1243 621	4978 1468 718	5258 913 480	6185 1381 689	7322 1600 787
700	75/65/20 °C 55/45/20 °C	3861 1018 524	4479 1450 724	5380 1713 838	5657 1065 560	6665 1611 804	7915 1867 918
800	75/65/20 °C 55/45/20 °C	4133 1163 599	4795 1658 828	5780 1958 958	6049 1218 640	7142 1842 920	8514 2134 1049
900	75/65/20 °C 55/45/20 °C	4406 1309 674	5113 1865 931	6185 2202 1077	6450 1370 720	7621 2072 1034	9106 2400 1180
1000	75/65/20 °C 55/45/20 °C	4679 1454 748	5437 2072 1034	6584 2447 1197	6844 1522 800	8103 2302 1149	9705 2667 1311
1100	75/65/20 °C 55/45/20 °C	4951 1599 823	5754 2279 1138	6983 2692 1317	7244 1674 879	8578 2532 1264	10300 2934 1442
1200	75/65/20 °C 55/45/20 °C	5223 1745 898	6079 2486 1241	7383 2936 1436	7642 1826 959	9061 2762 1379	10900 3200 1573
1300	75/65/20 °C 55/45/20 °C	5497 1890 973	6395 2694 1345	7783 3181 1556	8034 1979 1040	9533 2993 1494	11496 3467 1704
1400	75/65/20 °C 55/45/20 °C	5766 2036 1048	6721 2901 1448	8190 3426 1676	8433 2131 1120	10019 3223 1609	12096 3734 1836
1600	75/65/20 °C 55/45/20 °C	6312 2326 1197	7359 3315 1655	8990 3915 1915	9227 2435 1279	10977 3683 1839	13281 4267 2098
1800	75/65/20 °C 55/45/20 °C	6855 2617 1347	8000 3730 1862	9785 4405 2155	10018 2740 1440	11932 4144 2069	14475 4801 2360
2000	75/65/20 °C 55/45/20 °C	7401 2908 1497	8644 4144 2069	10590 4894 2394	10813 3044 1599	12896 4604 2298	15669 5334 2622
2200	75/65/20 °C 55/45/20 °C	7945 3199 1647	9277 4558 2275	11390 5383 2633	11602 3348 1759	13857 5064 2528	16860 5867 2884
2400	75/65/20 °C 55/45/20 °C	8487 3490 1796	9922 4973 2483	12193 5873 2873	12392 3653 1919	14815 5525 2758	18055 6401 3147
2600	75/65/20 °C 55/45/20 °C	9487 3780 1946	11091 5387 2689	13642 6362 3112	13848 3957 2079	16560 5985 2988	20212 6934 3409
2800	75/65/20 °C 55/45/20 °C	10055 4071 2096	11766 5802 2896	14483 6852 3351	14680 4262 2239	17567 6446 3218	21464 7468 3671
3000	75/65/20 °C 55/45/20 °C	10622 4362 2245	12436 6216 3103	15325 7341 3591			
3200	75/65/20 °C 55/45/20 °C						
3400	75/65/20 °C 55/45/20 °C						
3600	75/65/20 °C 55/45/20 °C						
3800	75/65/20 °C 55/45/20 °C						
4000	75/65/20 °C 55/45/20 °C						

Moc cieplna grzejników (W) według normy PN-EN 442-2 dla parametrów 75/65/20 °C i 55/45/20 °C.

Ostowny boczne oraz ostowna górna grzejników są uwzględnione w danych dotyczących mocy cieplnej.

wykładnik n	1,2960	1,3608	1,3969	1,2637	1,3625	1,3942
-------------	--------	--------	--------	--------	--------	--------

Cena grzejnika nie obejmuje zawieszek lub stojaków - należy je zamówić osobno. Ceny dotyczą grzejników w kolorze śnieżnobiałym RAL 9016. Dopłaty dla grzejników kolorowych - patrz strona 73. Ceny podane w tabeli dotyczą grzejników w wersji standardowej (max. ciśnienie robocze 5 bar). Grzejniki w wersji wysokociśnieniowej (max. ciśnienie robocze 8 bar) są o 10% droższe. PKWiU - 25.21.11.0; CN 2020 - 7322 19 00. Ceny netto w zł bez podatku VAT.

PRZYKŁADOWY OPIS GRZEJNIKA: **NARBONNE VT 11 358 1600**

nazwa _____
 typ _____
 wysokość _____
 długość _____



GRZEJNIKI DEKORACYJNE

głębokość [mm]		68 mm 											
długość [mm]	wysokość [mm]	358		430		502		574		646		790	
	t _z / t _p / t _i	NA 11		NA 11		NA 11		NA 11		NA 11		NA 11	
		PLN	[W]	PLN	[W]	PLN	[W]	PLN	[W]	PLN	[W]	PLN	[W]
500	75/65/20 °C	1919	334	2054	380	2261	423	2386	461	2596	495	2931	553
	55/45/20 °C		172		196		217		235		252		279
600	75/65/20 °C	2034	400	2191	456	2409	507	2549	553	2776	593	3135	663
	55/45/20 °C		206		235		260		282		302		334
700	75/65/20 °C	2157	467	2319	532	2559	592	2717	645	2954	692	3340	774
	55/45/20 °C		240		274		303		329		353		390
800	75/65/20 °C	2266	534	2458	608	2704	676	2880	737	3128	791	3543	884
	55/45/20 °C		275		313		346		376		403		446
900	75/65/20 °C	2385	600	2592	684	2852	761	3044	829	3310	890	3749	995
	55/45/20 °C		309		352		390		422		453		502
1000	75/65/20 °C	2503	667	2722	760	2997	845	3201	921	3492	989	3945	1105
	55/45/20 °C		343		391		433		469		504		557
1100	75/65/20 °C	2617	734	2857	836	3148	930	3362	1013	3668	1088	4155	1216
	55/45/20 °C		378		430		476		516		554		613
1200	75/65/20 °C	2735	800	2989	912	3292	1014	3533	1105	3846	1187	4359	1326
	55/45/20 °C		412		469		519		563		605		669
1300	75/65/20 °C	2857	867	3122	988	3444	1099	3693	1197	4025	1286	4557	1437
	55/45/20 °C		446		509		563		610		655		725
1400	75/65/20 °C	2971	934	3260	1064	3586	1183	3857	1289	4204	1385	4763	1547
	55/45/20 °C		481		548		606		657		706		780
1600	75/65/20 °C	3205	1067	3526	1216	3880	1352	4180	1474	4562	1582	5162	1768
	55/45/20 °C		549		626		692		751		806		892
1800	75/65/20 °C	3438	1201	3786	1368	4180	1521	4504	1658	4914	1780	5572	1989
	55/45/20 °C		618		704		779		845		907		1003
2000	75/65/20 °C	3669	1334	4062	1520	4479	1690	4827	1842	5279	1978	5983	2210
	55/45/20 °C		687		782		865		939		1008		1115
2200	75/65/20 °C	3909	1467	4330	1672	4770	1859	5156	2026	5638	2176	6384	2431
	55/45/20 °C		755		861		952		1032		1109		1226
2400	75/65/20 °C	4136	1601	4588	1824	5067	2028	5489	2210	5996	2374	6788	2652
	55/45/20 °C		824		939		1039		1126		1210		1338
2600	75/65/20 °C	4588	1734	5106	1976	5625	2197	6098	2395	6667	2571	7555	2873
	55/45/20 °C		893		1017		1125		1220		1310		1449
2800	75/65/20 °C	4835	1868	5381	2128	5938	2366	6440	2579	7043	2769	7977	3094
	55/45/20 °C		962		1095		1212		1314		1411		1560
3000	75/65/20 °C	5076	2001	5660	2280	6246	2535	6784	2763	7418	2967	8406	3315
	55/45/20 °C		1030		1174		1298		1408		1512		1672
3200	75/65/20 °C	5323	2134	5943	2432	6553	2704	7123	2947	7790	3165		
	55/45/20 °C		1098		1252		1385		1502		1613		
3400	75/65/20 °C	5572	2268	6225	2584	6866	2873	7468	3131	8169	3363		
	55/45/20 °C		1167		1330		1471		1595		1714		
3600	75/65/20 °C	5814	2401	6511	2736	7172	3042	7807	3316	8546	3560		
	55/45/20 °C		1236		1408		1558		1690		1814		
3800	75/65/20 °C	6057	2535	6787	2888	7484	3211	8148	3500	8921	3758		
	55/45/20 °C		1356		1487		1644		1783		1915		
4000	75/65/20 °C	6306	2668	7064	3040	7790	3380	8491	3684	9300	3956		
	55/45/20 °C		1373		1565		1731		1877		2016		

Moc cieplna grzejników (W) według normy PN-EN 442-2 dla parametrów 75/65/20 °C i 55/45/20 °C.

Ostony boczne oraz ostona górna grzejników są uwzględnione w danych dotyczących mocy cieplnej.

wykładnik n	1,2959	1,3031	1,3102	1,3174	1,3245	1,3388
-------------	--------	--------	--------	--------	--------	--------

Cena grzejnika nie obejmuje zawieszek lub stojaków - należy je zamówić osobno. Ceny dotyczą grzejników w kolorze śnieżnobiałym RAL 9016. Dopłaty dla grzejników kolorowych - patrz strona 73. Ceny podane w tabeli dotyczą grzejników w wersji standardowej (max. ciśnienie robocze 5 bar). Grzejniki w wersji wysokociśnieniowej (max. ciśnienie robocze 8 bar) są o 10% droższe. PKWiU - 25.21.11.0; CN 2020 - 7322 19 00. Ceny netto w zł bez podatku VAT.



PRZYKŁADOWY OPIS GRZEJNIKA : **NARBONNE VT 22 358 1600**



głębokość [mm]								
długość [mm]	wysokość [mm]	358	430	502	574	646	790	
	$t_z / t_p / t_i$	NA 22	NA 22	NA 22	NA 22	NA 22	NA 22	
		PLN [W]	PLN [W]	PLN [W]	PLN [W]	PLN [W]	PLN [W]	
500	75/65/20 °C 55/45/20 °C	4177 599 302	4437 672 337	4855 737 368	5089 796 395	5532 850 420	6226 943 459	
600	75/65/20 °C 55/45/20 °C	4410 718 362	4703 806 404	5151 884 441	5416 955 474	5879 1019 504	6625 1132 551	
700	75/65/20 °C 55/45/20 °C	4633 838 423	4961 940 472	5437 1032 515	5739 1114 553	6234 1189 588	7034 1320 642	
800	75/65/20 °C 55/45/20 °C	4868 958 483	5226 1074 539	5736 1179 589	6056 1274 633	6588 1359 672	7430 1509 734	
900	75/65/20 °C 55/45/20 °C	5104 1077 543	5491 1209 607	6026 1327 662	6384 1433 712	6941 1529 756	7840 1697 826	
1000	75/65/20 °C 55/45/20 °C	5327 1197 604	5747 1343 674	6314 1474 736	6709 1592 791	7297 1699 840	8239 1886 918	
1100	75/65/20 °C 55/45/20 °C	5564 1317 664	6010 1477 741	6611 1621 809	7030 1751 870	7648 1869 924	8647 2075 1010	
1200	75/65/20 °C 55/45/20 °C	5787 1436 724	6276 1612 809	6895 1769 883	7356 1910 949	8004 2039 1008	9045 2263 1101	
1300	75/65/20 °C 55/45/20 °C	6013 1556 785	6539 1746 876	7188 1916 956	7674 2070 1028	8362 2209 1092	9446 2452 1193	
1400	75/65/20 °C 55/45/20 °C	6246 1676 845	6801 1880 943	7483 2064 1030	8000 2229 1107	8712 2379 1176	9856 2640 1285	
1600	75/65/20 °C 55/45/20 °C	6709 1915 966	7326 2149 1078	8061 2358 1177	8649 2547 1265	9418 2718 1343	10657 3018 1469	
1800	75/65/20 °C 55/45/20 °C	7166 2155 1087	7851 2417 1213	8650 2653 1324	9291 2866 1423	10127 3058 1511	11461 3395 1652	
2000	75/65/20 °C 55/45/20 °C	7626 2394 1207	8379 2686 1348	9235 2948 1472	9938 3184 1581	10834 3398 1679	12272 3772 1836	
2200	75/65/20 °C 55/45/20 °C	8086 2633 1328	8900 2955 1483	9813 3243 1619	10588 3502 1739	11547 3738 1847	13071 4149 2019	
2400	75/65/20 °C 55/45/20 °C	8547 2873 1449	9433 3223 1617	10400 3538 1766	11236 3821 1898	12251 4078 2015	13879 4526 2202	
2600	75/65/20 °C 55/45/20 °C	9456 3112 1570	10453 3492 1752	11534 3832 1913	12474 4139 2056	13610 4417 2183	15423 4904 2386	
2800	75/65/20 °C 55/45/20 °C	9938 3352 1691	11003 3760 1887	12148 4127 2060	13151 4458 2214	14352 4757 2351	16260 5281 2570	
3000	75/65/20 °C 55/45/20 °C	10417 3591 1811	11553 4029 2022	12756 4422 2208	13829 4776 2372	15095 5097 2519	17113 5658 2753	
3200	75/65/20 °C 55/45/20 °C	10902 3830 1932	12109 4298 2157	13369 4717 2355	14510 5094 2530	15841 5437 2687		
3400	75/65/20 °C 55/45/20 °C	11389 4070 2053	12656 4566 2291	13984 5012 2502	15191 5413 2688	16581 5777 2855		
3600	75/65/20 °C 55/45/20 °C	11867 4309 2173	13208 4835 2426	14594 5306 2649	15867 5731 2846	17330 6116 3022		
3800	75/65/20 °C 55/45/20 °C	12352 4549 2294	13764 5103 2561	15208 5601 2796	16551 6050 3005	18068 6456 3190		
4000	75/65/20 °C 55/45/20 °C	12834 4788 2415	14310 5372 2696	15823 5896 2943	17227 6368 3163	18812 6796 3358		

Moc cieplna grzejników (W) według normy PN-EN 442-2 dla parametrów 75/65/20 °C i 55/45/20 °C.

Ostony boczne oraz ostona górna grzejników są uwzględnione w danych dotyczących mocy cieplnej.

wykładnik n	1,3360	1,3481	1,3601	1,3722	1,3842	1,4083
-------------	--------	--------	--------	--------	--------	--------

Cena grzejnika nie obejmuje zawieszek lub stojaków - należy je zamówić osobno. Ceny dotyczą grzejników w kolorze śnieżnobiałym RAL 9016. Dopłaty dla grzejników kolorowych - patrz strona 73. Ceny podane w tabeli dotyczą grzejników w wersji standardowej (max. ciśnienie robocze 5 bar). Grzejniki w wersji wysokociśnieniowej (max. ciśnienie robocze 8 bar) są o 10% droższe. PKWiU - 25.21.11.0; CN 2020 - 7322 19 00. Ceny netto w zł bez podatku VAT.

PRZYKŁADOWY OPIS GRZEJNIKA: **NARBONNE V 10 1600 430**

nazwa _____
 typ _____
 wysokość _____
 szerokość _____

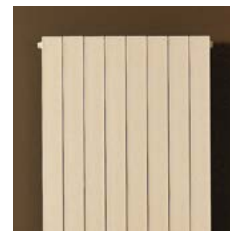

GRZEJNIKI DEKORACYJNE

głębokość [mm]		68 mm 							
szerokość [mm]	wysokość [mm]	1600		1800		2000		2200	
	$t_z / t_p / t_i$	NV 10		NV 10		NV 10		NV 10	
		PLN	[W]	PLN	[W]	PLN	[W]	PLN	[W]
142 (2)	75/65/20 °C 55/45/20 °C	1141	247 121	1200	281 137	1249	317 156	1313	354 175
214 (3)	75/65/20 °C 55/45/20 °C	1393	372 182	1465	424 207	1536	478 235	1621	534 264
286 (4)	75/65/20 °C 55/45/20 °C	1638	497 243	1730	566 277	1822	638 314	1923	714 353
358 (5)	75/65/20 °C 55/45/20 °C	1887	622 304	1997	708 346	2106	799 393	2231	893 441
430 (6)	75/65/20 °C 55/45/20 °C	2128	747 365	2261	851 416	2389	960 472	2536	1073 530
502 (7)	75/65/20 °C 55/45/20 °C	2375	872 427	2530	993 486	2686	1120 551	2843	1253 619
574 (8)	75/65/20 °C 55/45/20 °C	2620	998 488	2799	1136 556	2965	1281 630	3148	1432 708
646 (9)	75/65/20 °C 55/45/20 °C	2877	1123 549	3058	1278 625	3246	1442 709	3455	1612 797
718 (10)	75/65/20 °C 55/45/20 °C	3120	1248 610	3325	1421 695	3538	1603 788	3759	1791 885
790 (11)	75/65/20 °C 55/45/20 °C	3362	1373 672	3591	1563 764	3821	1763 867	4069	1971 974
862 (12)	75/65/20 °C 55/45/20 °C	3611	1498 733	3858	1706 834	4106	1924 946	4370	2151 1063

Moc cieplna grzejników (W) według normy PN-EN 442-2 dla parametrów 75/65/20 °C i 55/45/20 °C.
 Ostony boczne oraz ostona górna grzejników są uwzględnione w danych dotyczących mocy cieplnej.

wykładnik n	1,3993	1,4006	1,3896	1,3787
-------------	--------	--------	--------	--------

Cena grzejnika nie obejmuje zawieszek - należy je zamówić osobno. Ceny dotyczą grzejników w kolorze śnieżnobiałym RAL 9016.
 Dopłaty dla grzejników kolorowych - patrz strona 73. Grzejnik może być zasilany zarówno z lewej, jak i z prawej strony. Wszystkie grzejniki wyposażone są już standardowo w odpowietrznik i korek zaślepiający. PKWiU – 25.21.11.0; CN 2020 – 7322 19 00. Ceny netto w zł bez podatku VAT.



PRZYKŁADOWY OPIS GRZEJNIKA: **NARBONNE V 11 1600 430**

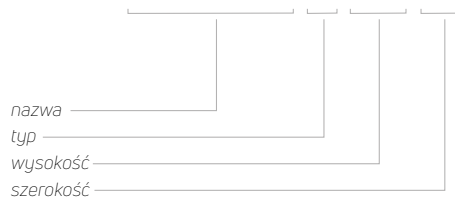

głębokość [mm]		68 mm 							
szerokość [mm]	wysokość [mm]	1600		1800		2000		2200	
	$t_z / t_p / t_i$	NV 11		NV 11		NV 11		NV 11	
		PLN	[W]	PLN	[W]	PLN	[W]	PLN	[W]
142 (2)	75/65/20 °C 55/45/20 °C	1680	281 140	1776	314 156	1859	348 174	1975	384 194
214 (3)	75/65/20 °C 55/45/20 °C	2041	424 211	2173	473 235	2298	524 262	2445	578 292
286 (4)	75/65/20 °C 55/45/20 °C	2407	566 281	2563	632 314	2725	701 350	2917	773 389
358 (5)	75/65/20 °C 55/45/20 °C	2762	708 352	2965	791 393	3160	877 438	3391	967 488
430 (6)	75/65/20 °C 55/45/20 °C	3121	851 423	3355	950 472	3587	1054 526	3861	1161 586
502 (7)	75/65/20 °C 55/45/20 °C	3476	993 493	3753	1109 551	4023	1230 614	4338	1356 684
574 (8)	75/65/20 °C 55/45/20 °C	3830	1136 564	4155	1268 630	4455	1406 702	4803	1550 782
646 (9)	75/65/20 °C 55/45/20 °C	4192	1278 635	4547	1427 709	4891	1583 790	5279	1745 880
718 (10)	75/65/20 °C 55/45/20 °C	4550	1421 706	4946	1586 788	5323	1759 878	5747	1939 978
790 (11)	75/65/20 °C 55/45/20 °C	4909	1563 776	5336	1745 867	5754	1936 966	6224	2134 1076
862 (12)	75/65/20 °C 55/45/20 °C	5267	1706 847	5736	1904 946	6194	2112 1054	6692	2328 1174

Moc cieplna grzejników (W) według normy PN-EN 442-2 dla parametrów 75/65/20 °C i 55/45/20 °C.
Ostony boczne oraz ostona górna grzejników są uwzględnione w danych dotyczących mocy cieplnej.

wykładnik n	1,3680	1,3704	1,3562	1,3419
-------------	--------	--------	--------	--------

Cena grzejnika nie obejmuje zawieszek - należy je zamówić osobno. Ceny dotyczą grzejników w kolorze śnieżnobiałym RAL 9016.
Dopłaty dla grzejników kolorowych - patrz strona 73. Grzejnik może być zasilany zarówno z lewej, jak i z prawej strony. Wszystkie grzejniki wyposażone są już standardowo w odpowietrznik i korek zaślepiający. PKWiU – 25.21.11.0; CN 2020 – 7322 19 00. Ceny netto w zł bez podatku VAT.

PRZYKŁADOWY OPIS GRZEJNIKA: **NARBONNE V 20 1600 430**

nazwa _____
 typ _____
 wysokość _____
 szerokość _____

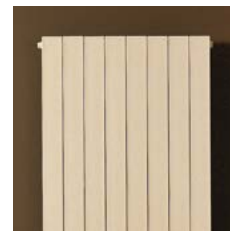

GRZEJNIKI DEKORACYJNE

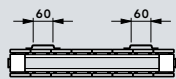
głębokość [mm]		93 mm 							
szerokość [mm]	wysokość [mm]	1600		1800		2000		2200	
	$t_z / t_p / t_i$	NV 20		NV 20		NV 20		NV 20	
		PLN	[W]	PLN	[W]	PLN	[W]	PLN	[W]
142 (2)	75/65/20 °C 55/45/20 °C	2592	416 202	2696	469 229	2813	521 256	2931	575 284
214 (3)	75/65/20 °C 55/45/20 °C	3079	627 305	3233	706 345	3389	786 386	3545	866 428
286 (4)	75/65/20 °C 55/45/20 °C	3574	839 408	3766	944 462	3956	1050 516	4158	1157 572
358 (5)	75/65/20 °C 55/45/20 °C	4070	1050 511	4298	1182 578	4526	1315 646	4770	1449 716
430 (6)	75/65/20 °C 55/45/20 °C	4562	1261 614	4827	1419 694	5104	1579 776	5381	1740 860
502 (7)	75/65/20 °C 55/45/20 °C	5060	1472 716	5365	1657 810	5666	1843 906	5996	2031 1004
574 (8)	75/65/20 °C 55/45/20 °C	5551	1683 819	5897	1895 927	6240	2108 1036	6603	2322 1147
646 (9)	75/65/20 °C 55/45/20 °C	6044	1894 922	6434	2132 1043	6813	2372 1166	7214	2614 1292
718 (10)	75/65/20 °C 55/45/20 °C	6538	2105 1024	6965	2370 1159	7384	2636 1296	7825	2905 1435
790 (11)	75/65/20 °C 55/45/20 °C	7035	2316 1127	7495	2608 1276	7951	2901 1426	8440	3196 1579
862 (12)	75/65/20 °C 55/45/20 °C	7527	2527 1230	8032	2845 1392	8526	3165 1556	9047	3488 1724

Moc cieplna grzejników (W) według normy PN-EN 442-2 dla parametrów 75/65/20 °C i 55/45/20 °C.
 Ostony boczne oraz ostona górna grzejników są uwzględnione w danych dotyczących mocy cieplnej.

wykładnik n	1,4056	1,4016	1,3918	1,3820
-------------	--------	--------	--------	--------

Cena grzejnika nie obejmuje zawieszek - należy je zamówić osobno. Ceny dotyczą grzejników w kolorze śnieżnobiałym RAL 9016.
 Dopłaty dla grzejników kolorowych - patrz strona 73. Grzejnik może być zasilany zarówno z lewej, jak i z prawej strony. Wszystkie grzejniki wyposażone są już standardowo w odpowietrznik i korek zaślepiający. PKWiU – 25.21.11.0; CN 2020 – 7322 19 00. Ceny netto w zł bez podatku VAT.



PRZYKŁADOWY OPIS GRZEJNIKA: **NARBONNE V 21 1600 430**

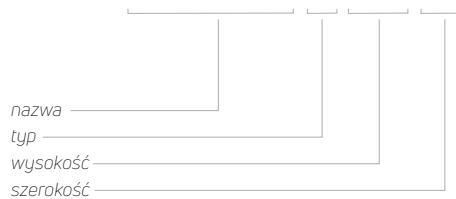

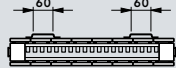
głębokość [mm]		93 mm 							
szerokość [mm]	wysokość [mm]	1600		1800		2000		2200	
	$t_z / t_p / t_i$	NV 21		NV 21		NV 21		NV 21	
		PLN	[W]	PLN	[W]	PLN	[W]	PLN	[W]
142 (2)	75/65/20 °C 55/45/20 °C	3747	452 221	3920	510 249	4091	570 282	4315	633 316
214 (3)	75/65/20 °C 55/45/20 °C	4491	681 333	4740	768 376	4996	859 424	5293	953 476
286 (4)	75/65/20 °C 55/45/20 °C	5242	911 446	5570	1026 502	5895	1147 567	6271	1274 636
358 (5)	75/65/20 °C 55/45/20 °C	5996	1140 558	6394	1285 629	6798	1436 710	7250	1595 796
430 (6)	75/65/20 °C 55/45/20 °C	6741	1369 670	7218	1543 755	7695	1725 852	8232	1916 956
502 (7)	75/65/20 °C 55/45/20 °C	7494	1598 782	8046	1801 881	8602	2014 995	9211	2236 1116
574 (8)	75/65/20 °C 55/45/20 °C	8243	1828 894	8869	2060 1008	9501	2303 1138	10186	2557 1276
646 (9)	75/65/20 °C 55/45/20 °C	8992	2057 1006	9697	2318 1134	10404	2592 1281	11162	2879 1437
718 (10)	75/65/20 °C 55/45/20 °C	9741	2286 1118	10528	2576 1260	11304	2881 1424	12138	3199 1597
790 (11)	75/65/20 °C 55/45/20 °C	10497	2515 1230	11344	2835 1387	12209	3169 1566	13124	3520 1757
862 (12)	75/65/20 °C 55/45/20 °C	11242	2745 1343	12175	3093 1513	13105	3458 1709	14101	3840 1917

Moc cieplna grzejników (W) według normy PN-EN 442-2 dla parametrów 75/65/20 °C i 55/45/20 °C.
Ostony boczne oraz ostona górna grzejników są uwzględnione w danych dotyczących mocy cieplnej.

wykładnik n	1,4042	1,3968	1,3806	1,3643
-------------	--------	--------	--------	--------



Cena grzejnika nie obejmuje zawieszek - należy je zamówić osobno. Ceny dotyczą grzejników w kolorze śnieżnobiałym RAL 9016.
Dopłaty dla grzejników kolorowych - patrz strona 73. Grzejnik może być zasilany zarówno z lewej, jak i z prawej strony. Wszystkie grzejniki wyposażone są już standardowo w odpowietrznik i korek zaślepiający. PKWiU – 25.21.11.0; CN 2020 – 7322 19 00. Ceny netto w zł bez podatku VAT.

PRZYKŁADOWY OPIS GRZEJNIKA : **NARBONNE V VT 10 1600 430**

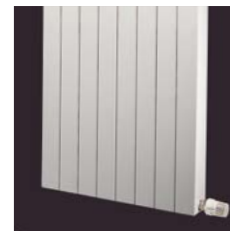
nazwa _____
 typ _____
 wysokość _____
 szerokość _____



GRZEJNIKI DEKORACYJNE

głębokość [mm]		68 mm 			68 mm 		
szerokość [mm]	wysokość [mm]	1600	1800	2000	1600	1800	2000
	$t_z / t_p / t_i$	NV 10	NV 10	NV 10	NV 11	NV 11	NV 11
		PLN [W]	PLN [W]	PLN [W]	PLN [W]	PLN [W]	PLN [W]
214 (3)	75/65/20 °C 55/45/20 °C	1568 372 182	1650 424 207	1729 478 235	2301 424 211	2452 473 235	2586 524 262
286 (4)	75/65/20 °C 55/45/20 °C	1840 497 243	1950 566 277	2050 638 314	2702 566 281	2887 632 314	3066 701 350
358 (5)	75/65/20 °C 55/45/20 °C	2117 622 304	2250 708 346	2374 799 393	3109 708 352	3335 791 393	3555 877 438
430 (6)	75/65/20 °C 55/45/20 °C	2396 747 365	2546 851 416	2695 960 472	3509 851 423	3781 950 472	4039 1054 526
502 (7)	75/65/20 °C 55/45/20 °C	2672 872 427	2845 993 486	3015 1120 551	3912 993 493	4227 1109 551	4530 1230 614
574 (8)	75/65/20 °C 55/45/20 °C	2954 998 488	3148 1136 556	3335 1281 630	4315 1136 564	4670 1268 630	5020 1406 702
646 (9)	75/65/20 °C 55/45/20 °C	3231 1123 549	3447 1278 625	3661 1442 709	4718 1278 635	5113 1427 709	5501 1583 790
718 (10)	75/65/20 °C 55/45/20 °C	3509 1248 610	3749 1421 695	3978 1603 788	5119 1421 706	5566 1586 788	5997 1759 878
790 (11)	75/65/20 °C 55/45/20 °C	3784 1373 672	4042 1563 764	4299 1763 867	5526 1563 776	6006 1745 867	6478 1936 966
862 (12)	75/65/20 °C 55/45/20 °C	4068 1498 733	4341 1706 834	4624 1924 946	5925 1706 847	6455 1904 946	6966 2112 1054

Moc cieplna grzejników (W) według normy PN-EN 442-2 dla parametrów 75/65/20 °C i 55/45/20 °C.
 Ostony boczne oraz ostona górna grzejników są uwzględnione w danych dotyczących mocy cieplnej.

wykładnik n	1,3993	1,4006	1,3896	1,3680	1,3704	1,3562
-------------	--------	--------	--------	--------	--------	--------

Cena grzejnika nie obejmuje zawieszek - należy je zamówić osobno. Ceny dotyczą grzejników w kolorze śnieżnobiałym RAL 9016.
 Dopłaty dla grzejników kolorowych - patrz strona 73. Grzejnik może być zasilany zarówno z lewej, jak i z prawej strony. Wszystkie grzejniki wyposażone są już standardowo w odpowietrznik i korek zaślepiający. PKWiU - 25.21.11.0; CN 2020 - 7322 19 00. Ceny netto w zł bez podatku VAT.



PRZYKŁADOWY OPIS GRZEJNIKA: **NARBONNE V VT 20 1600 430**

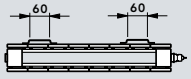
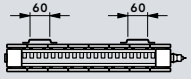

głębokość [mm]		93 mm 			93 mm 		
szerokość [mm]	wysokość [mm]	1600	1800	2000	1600	1800	2000
	$t_z / t_p / t_i$	NV 20	NV 20	NV 20	NV 21	NV 21	NV 21
		PLN [W]	PLN [W]	PLN [W]	PLN [W]	PLN [W]	PLN [W]
214 (3)	75/65/20 °C 55/45/20 °C	3473 627 305	3637 706 345	3816 786 386	5060 681 333	5338 768 376	5619 859 424
286 (4)	75/65/20 °C 55/45/20 °C	4025 839 408	4239 944 462	4451 1050 516	5902 911 446	6270 1026 502	6630 1147 567
358 (5)	75/65/20 °C 55/45/20 °C	4583 1050 511	4840 1182 578	5091 1315 646	6744 1140 558	7203 1285 629	7647 1436 710
430 (6)	75/65/20 °C 55/45/20 °C	5136 1261 614	5438 1419 694	5740 1579 776	7594 1369 670	8126 1543 755	8661 1725 852
502 (7)	75/65/20 °C 55/45/20 °C	5694 1472 716	6039 1657 810	6384 1843 906	8434 1598 782	9056 1801 881	9677 2014 995
574 (8)	75/65/20 °C 55/45/20 °C	6249 1683 819	6636 1895 927	7028 2108 1036	9276 1828 894	9984 2060 1008	10694 2303 1138
646 (9)	75/65/20 °C 55/45/20 °C	6809 1894 922	7243 2132 1043	7670 2372 1166	10121 2057 1006	10914 2318 1134	11705 2592 1281
718 (10)	75/65/20 °C 55/45/20 °C	7360 2105 1024	7842 2370 1159	8309 2636 1296	10968 2286 1118	11846 2576 1260	12724 2881 1424
790 (11)	75/65/20 °C 55/45/20 °C	7915 2316 1127	8440 2608 1276	8954 2901 1426	11817 2515 1230	12776 2835 1387	13735 3169 1566
862 (12)	75/65/20 °C 55/45/20 °C	8478 2527 1230	9041 2845 1392	9597 3165 1556	12656 2745 1343	13706 3093 1513	14748 3458 1709

Moc cieplna grzejników (W) według normy PN-EN 442-2 dla parametrów 75/65/20 °C i 55/45/20 °C.
Ostony boczne oraz ostona górna grzejników są uwzględnione w danych dotyczących mocy cieplnej.

wykładnik n	1,4056	1,4016	1,3918	1,4042	1,3968	1,3806
-------------	--------	--------	--------	--------	--------	--------

Cena grzejnika nie obejmuje zawieszek - należy je zamówić osobno. Ceny dotyczą grzejników w kolorze śnieżnobiałym RAL 9016.
Dopłaty dla grzejników kolorowych - patrz strona 73. Grzejnik może być zasilany zarówno z lewej, jak i z prawej strony. Wszystkie grzejniki wyposażone są już standardowo w odpowietrznik i korek zaślepiający. PKWiU - 25.21.11.0; CN 2020 - 7322 19 00. Ceny netto w zł bez podatku VAT.

PRZYKŁADOWY OPIS GRZEJNIKA : **NARBONNE M 11 358 1600**

nazwa
typ
wysokość
długość

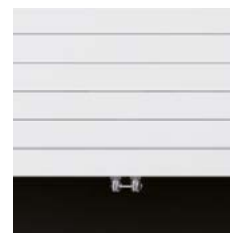

głębokość [mm]		68 mm 											
długość [mm]	wysokość [mm]	358		430		502		574		646		790	
	$t_z / t_p / t_i$	NA-M 11		NA-M 11		NA-M 11		NA-M 11		NA-M 11		NA-M 11	
		PLN [W]		PLN [W]		PLN [W]		PLN [W]		PLN [W]		PLN [W]	
500	75/65/20 °C	2445	313	2586	359	2789	402	2915	443	3122	483	3464	553
	55/45/20 °C		160		186		208		228		249		279
600	75/65/20 °C	2562	375	2717	431	2936	482	3078	532	3302	579	3663	663
	55/45/20 °C		192		223		249		274		298		334
700	75/65/20 °C	2686	438	2847	503	3086	563	3239	620	3480	676	3867	774
	55/45/20 °C		224		260		291		319		348		390
800	75/65/20 °C	2799	500	2985	574	3233	643	3400	709	3654	772	4070	884
	55/45/20 °C		256		297		333		365		397		446
900	75/65/20 °C	2913	563	3117	646	3386	724	3569	797	3837	869	4276	995
	55/45/20 °C		288		334		375		410		447		502
1000	75/65/20 °C	3035	625	3246	718	3526	804	3731	886	4017	965	4476	1105
	55/45/20 °C		320		371		416		456		497		557
1100	75/65/20 °C	3148	688	3387	790	3676	884	3893	975	4193	1062	4679	1216
	55/45/20 °C		352		409		457		502		547		613
1200	75/65/20 °C	3263	750	3515	862	3821	965	4055	1063	4370	1158	4880	1326
	55/45/20 °C		384		446		499		547		596		669
1300	75/65/20 °C	3386	813	3649	933	3970	1045	4217	1152	4551	1255	5081	1437
	55/45/20 °C		416		483		541		593		646		725
1400	75/65/20 °C	3496	875	3781	1005	4118	1126	4376	1240	4731	1351	5288	1547
	55/45/20 °C		448		520		583		638		695		780
1600	75/65/20 °C	3731	1000	4053	1149	4413	1286	4705	1418	5089	1544	5692	1768
	55/45/20 °C		512		594		665		730		795		892
1800	75/65/20 °C	3965	1125	4316	1292	4705	1447	5032	1595	5441	1737	6094	1989
	55/45/20 °C		576		668		749		821		894		1003
2000	75/65/20 °C	4201	1250	4585	1436	5004	1608	5357	1772	5807	1930	6506	2210
	55/45/20 °C		640		743		832		912		993		1115
2200	75/65/20 °C	4432	1375	4853	1580	5295	1769	5684	1949	6163	2123	6910	2431
	55/45/20 °C		704		817		915		1003		1093		1226
2400	75/65/20 °C	4666	1500	5115	1723	5593	1930	6010	2126	6517	2316	7318	2652
	55/45/20 °C		768		891		999		1094		1192		1338

Moc cieplna grzejników (W) według normy PN-EN 442-2 dla parametrów 75/65/20 °C i 55/45/20 °C.
Ostony boczne oraz ostona górna grzejników są uwzględnione w danych dotyczących mocy cieplnej.

wykładnik n	1,3090	1,2874	1,2943	1,3012	1,3004	1,3400
-------------	--------	--------	--------	--------	--------	--------

Cena grzejnika nie obejmuje zawieszni - należy je zamówić osobno. Ceny dotyczą grzejników w kolorze śnieżnobiałym RAL 9016. Dopłaty dla grzejników kolorowych - patrz strona 73. Ceny podane w tabeli dotyczą grzejników w wersji standardowej (max. ciśnienie robocze 5 bar). Grzejniki w wersji wysokociśnieniowej (max. ciśnienie robocze 8 bar) są o 10% droższe. PKWiU – 25.21.11.0; CN 2020 – 7322 19 00.

Ceny netto w zł bez podatku VAT.



PRZYKŁADOWY OPIS GRZEJNIKA : **NARBONNE M 22 214 1600**

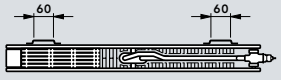

głębokość [mm]		93 mm 				93 mm 			
długość [mm]	wysokość [mm]	214		286		358		430	
	$t_z / t_p / t_i$	NA-M 22		NA-M 22		NA-M 22		NA-M 22	
		PLN	[W]	PLN	[W]	PLN	[W]	PLN	[W]
500	75/65/20 °C 55/45/20 °C	2786	385 197	3246	469 239	4704	550 277	4965	634 321
600	75/65/20 °C 55/45/20 °C	2915	461 236	3403	563 287	4941	660 333	5226	761 386
700	75/65/20 °C 55/45/20 °C	3045	538 276	3568	657 335	5162	770 388	5491	888 450
800	75/65/20 °C 55/45/20 °C	3172	615 315	3726	750 382	5395	880 444	5749	1014 514
900	75/65/20 °C 55/45/20 °C	3298	692 354	3888	844 430	5625	990 499	6013	1141 578
1000	75/65/20 °C 55/45/20 °C	3428	769 394	4039	938 478	5857	1100 555	6276	1268 643
1100	75/65/20 °C 55/45/20 °C	3551	846 433	4203	1032 526	6085	1210 610	6539	1395 707
1200	75/65/20 °C 55/45/20 °C	3677	923 473	4364	1126 574	6314	1320 666	6805	1522 772
1300	75/65/20 °C 55/45/20 °C	3809	1000 512	4518	1219 621	6546	1430 721	7064	1648 835
1400	75/65/20 °C 55/45/20 °C	3930	1077 552	4679	1313 669	6780	1540 777	7326	1775 900
1600	75/65/20 °C 55/45/20 °C	4188	1230 630	5000	1501 765	7237	1760 888	7851	2029 1029
1800	75/65/20 °C 55/45/20 °C	4439	1384 709	5314	1688 860	7692	1980 999	8380	2282 1157
2000	75/65/20 °C 55/45/20 °C	4694	1538 788	5638	1876 956	8150	2200 1110	8902	2536 1286
2200	75/65/20 °C 55/45/20 °C	4950	1692 867	5953	2064 1052	8613	2420 1221	9432	2790 1414
2400	75/65/20 °C 55/45/20 °C	5206	1846 945	6270	2251 1147	9074	2640 1331	9958	3043 1543

Moc cieplna grzejników (W) według normy PN-EN 442-2 dla parametrów 75/65/20 °C i 55/45/20 °C.
Ostony boczne oraz ostona górna grzejników są uwzględnione w danych dotyczących mocy cieplnej.

wykładnik n	1,3118	1,3249	1,3380	1,3323
-------------	--------	--------	--------	--------

Cena grzejnika nie obejmuje zawieszni - należy je zamówić osobno. Ceny dotyczą grzejników w kolorze śnieżnobiałym RAL 9016. Dopłaty dla grzejników kolorowych - patrz strona 73. Ceny podane w tabeli dotyczą grzejników w wersji standardowej (max. ciśnienie robocze 5 bar). Grzejniki w wersji wysokociśnieniowej (max. ciśnienie robocze 8 bar) są o 10% droższe. PKWiU – 25.21.11.0; CN 2020 – 7322 19 00.

Ceny netto w zł bez podatku VAT.

PRZYKŁADOWY OPIS GRZEJNIKA : **NARBONNE M 22 502 1600**

nazwa
typ
wysokość
długość

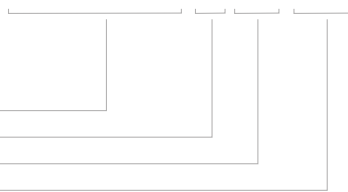

GRZEJNIKI DEKORACYJNE

głębokość [mm]		93 mm 							
długość [mm]	wysokość [mm]	502		574		646		790	
	$t_z / t_p / t_i$	NA-M 22		NA-M 22		NA-M 22		NA-M 22	
		PLN	[W]	PLN	[W]	PLN	[W]	PLN	[W]
500	75/65/20 °C 55/45/20 °C	5380	703 355	5613	767 385	6049	827 413	6749	943 459
600	75/65/20 °C 55/45/20 °C	5666	843 425	5940	920 462	6406	992 495	7155	1132 551
700	75/65/20 °C 55/45/20 °C	5961	984 496	6266	1074 539	6758	1158 578	7555	1320 642
800	75/65/20 °C 55/45/20 °C	6261	1124 567	6586	1227 616	7116	1323 660	7956	1509 734
900	75/65/20 °C 55/45/20 °C	6548	1265 638	6911	1381 693	7470	1489 743	8362	1697 826
1000	75/65/20 °C 55/45/20 °C	6837	1405 709	7237	1534 770	7823	1654 826	8764	1886 918
1100	75/65/20 °C 55/45/20 °C	7135	1546 780	7556	1687 846	8182	1819 908	9167	2075 1010
1200	75/65/20 °C 55/45/20 °C	7423	1686 850	7880	1841 924	8532	1985 991	9572	2263 1101
1300	75/65/20 °C 55/45/20 °C	7713	1827 921	8201	1994 1001	8885	2150 1073	9974	2452 1193
1400	75/65/20 °C 55/45/20 °C	8008	1967 992	8526	2148 1078	9239	2316 1156	10378	2640 1285
1600	75/65/20 °C 55/45/20 °C	8587	2248 1134	9171	2454 1231	9947	2646 1321	11179	3018 1469
1800	75/65/20 °C 55/45/20 °C	9173	2529 1275	9819	2761 1385	10653	2977 1486	11986	3395 1652
2000	75/65/20 °C 55/45/20 °C	9762	2810 1417	10466	3068 1539	11359	3308 1651	12795	3772 1836
2200	75/65/20 °C 55/45/20 °C	10343	3091 1559	11114	3375 1693	12072	3639 1817	13599	4149 2019
2400	75/65/20 °C 55/45/20 °C	10926	3372 1701	11763	3682 1848	12778	3970 1982	14402	4526 2202

Moc cieplna grzejników (W) według normy PN-EN 442-2 dla parametrów 75/65/20 °C i 55/45/20 °C.
Osłony boczne oraz osłona górna grzejników są uwzględnione w danych dotyczących mocy cieplnej.



wykładnik n	1,3419	1,3515	1,3620	1,4100
-------------	--------	--------	--------	--------

Cena grzejnika nie obejmuje zawieszni - należy je zamówić osobno. Ceny dotyczą grzejników w kolorze śnieżnobiałym RAL 9016. Dopłaty dla grzejników kolorowych - patrz strona 73. Ceny podane w tabeli dotyczą grzejników w wersji standardowej (max. ciśnienie robocze 5 bar). Grzejniki w wersji wysokociśnieniowej (max. ciśnienie robocze 8 bar) są o 10% droższe. **PKWiU – 25.21.11.0; CN 2020 – 7322 19 00.**
Ceny netto w zł bez podatku VAT.

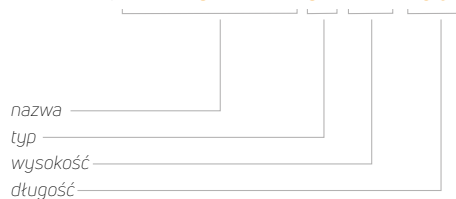

PRZYKŁADOWY OPIS GRZEJNIKA : **NARBONNE M 34 142 1600**



głębokość [mm]		175 mm 			257 mm 		
długość [mm]	wysokość [mm]	142	214	286	142	214	286
	$t_z / t_p / t_i$	NA-M 34	NA-M 34	NA-M 34	NA-M 46	NA-M 46	NA-M 46
		PLN [W]	PLN [W]	PLN [W]	PLN [W]	PLN [W]	PLN [W]
500	75/65/20 °C 55/45/20 °C	3090 477 247	3430 679 346	3936 808 403	3846 717 369	4364 948 478	5109 1179 586
600	75/65/20 °C 55/45/20 °C	3286 572 296	3649 814 415	4217 970 484	4118 860 494	4685 1137 573	5501 1414 702
700	75/65/20 °C 55/45/20 °C	3480 667 345	3869 950 484	4491 1131 565	4384 1003 516	5004 1327 669	5910 1650 820
800	75/65/20 °C 55/45/20 °C	3674 762 394	4086 1086 553	4770 1293 645	4663 1146 590	5322 1516 765	6305 1886 937
900	75/65/20 °C 55/45/20 °C	3867 858 444	4306 1221 622	5042 1454 726	4936 1290 664	5645 1706 860	6710 2121 1053
1000	75/65/20 °C 55/45/20 °C	4062 953 493	4524 1357 691	5322 1616 807	5207 1433 738	5961 1895 956	7108 2357 1171
1100	75/65/20 °C 55/45/20 °C	4250 1048 542	4742 1493 761	5598 1778 888	5477 1576 811	6284 2085 1052	7509 2593 1288
1200	75/65/20 °C 55/45/20 °C	4448 1144 592	4961 1628 829	5876 1939 968	5747 1720 885	6611 2274 1147	7912 2828 1405
1300	75/65/20 °C 55/45/20 °C	4634 1239 641	5178 1764 899	6153 2101 1049	6026 1863 959	6925 2464 1243	8309 3064 1522
1400	75/65/20 °C 55/45/20 °C	4834 1334 690	5399 1900 968	6428 2262 1129	6293 2006 1033	7247 2653 1338	8712 3300 1639
1600	75/65/20 °C 55/45/20 °C	5221 1525 789	5837 2171 1106	6980 2586 1291	6836 2293 1180	7886 3032 1529	9516 3771 1873
1800	75/65/20 °C 55/45/20 °C	5605 1715 887	6276 2443 1245	7536 2909 1452	7383 2579 1328	8526 3411 1720	10317 4243 2107
2000	75/65/20 °C 55/45/20 °C	5996 1906 986	6714 2714 1383	8088 3232 1613	7926 2866 1475	9167 3790 1911	11115 4714 2341
2200	75/65/20 °C 55/45/20 °C	6383 2097 1085	7150 2985 1521	8644 3555 1775	8472 3153 1623	9807 4169 2103	11918 5185 2575
2400	75/65/20 °C 55/45/20 °C	6769 2287 1183	7594 3257 1660	9196 3878 1936	9012 3439 1770	10446 4548 2294	12717 5657 2810

Moc cieplna grzejników (W) według normy PN-EN 442-2 dla parametrów 75/65/20 °C i 55/45/20 °C.
Ostony boczne oraz ostona górna grzejników są uwzględnione w danych dotyczących mocy cieplnej.

wykładnik n	1,2896	1,3233	1,3570	1,3002	1,3372	1,3742
-------------	--------	--------	--------	--------	--------	--------



Cena grzejnika nie obejmuje zawieszni - należy je zamówić osobno. Ceny dotyczą grzejników w kolorze śnieżnobiałym RAL 9016. Dopłaty dla grzejników kolorowych - patrz strona 73. Ceny podane w tabeli dotyczą grzejników w wersji standardowej (max. ciśnienie robocze 5 bar). Grzejniki w wersji wysokociśnieniowej (max. ciśnienie robocze 8 bar) są o 10% droższe. PKWiU – 25.21.11.0; CN 2020 – 7322 19 00.

Ceny netto w zł bez podatku VAT.

PRZYKŁADOWY OPIS GRZEJNIKA : **NARBONNE V M 10 1600 430**

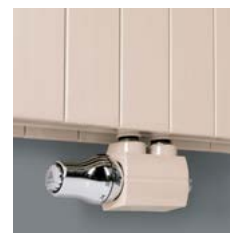
nazwa _____
typ _____
wysokość _____
szerokość _____

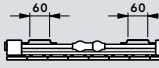

głębokość [mm]		68 mm 			68 mm 		
szerokość [mm]	wysokość [mm]	1600	1800	2000	1600	1800	2000
	$t_z / t_p / t_i$	NV-M 10	NV-M 10	NV-M 10	NV-M 11	NV-M 11	NV-M 11
		PLN [W]	PLN [W]	PLN [W]	PLN [W]	PLN [W]	PLN [W]
214 (3)	75/65/20 °C 55/45/20 °C	2092 372 182	2176 424 207	2257 478 235	2831 424 211	2973 473 235	3109 524 262
286 (4)	75/65/20 °C 55/45/20 °C	2373 497 243	2473 566 277	2576 638 314	3231 566 281	3425 632 314	3591 701 350
358 (5)	75/65/20 °C 55/45/20 °C	2648 622 304	2776 708 346	2899 799 393	3634 708 352	3862 791 393	4084 877 438
430 (6)	75/65/20 °C 55/45/20 °C	2925 747 365	3077 851 416	3223 960 472	4036 851 423	4310 950 472	4571 1054 526
502 (7)	75/65/20 °C 55/45/20 °C	3201 872 427	3379 993 486	3543 1120 551	4439 993 493	4755 1109 551	5060 1230 614
574 (8)	75/65/20 °C 55/45/20 °C	3481 998 488	3674 1136 556	3861 1281 630	4846 1136 564	5202 1268 630	5544 1406 702
646 (9)	75/65/20 °C 55/45/20 °C	3759 1123 549	3976 1278 625	4184 1442 709	5242 1278 635	5645 1427 709	6037 1583 790
718 (10)	75/65/20 °C 55/45/20 °C	4036 1248 610	4276 1421 695	4507 1603 788	5648 1421 706	6090 1586 788	6519 1759 878
790 (11)	75/65/20 °C 55/45/20 °C	4315 1373 672	4571 1563 764	4825 1763 867	6049 1563 776	6535 1745 867	7007 1936 966
862 (12)	75/65/20 °C 55/45/20 °C	4592 1498 733	4871 1706 834	5152 1924 946	6455 1706 847	6977 1904 946	7494 2112 1054

Moc cieplna grzejników (W) według normy PN-EN 442-2 dla parametrów 75/65/20 °C i 55/45/20 °C.
Ostony boczne oraz ostona górna grzejników są uwzględnione w danych dotyczących mocy cieplnej.

wykładnik n	1,3993	1,4006	1,3896	1,3680	1,3704	1,3562
-------------	--------	--------	--------	--------	--------	--------

Cena grzejnika nie obejmuje zawieszek - należy je zamówić osobno. Ceny dotyczą grzejników w kolorze śnieżnobiałym RAL 9016.
Dopłaty dla grzejników kolorowych - patrz strona 73. Wszystkie grzejniki wyposażone są już standardowo w odpowietrznik i korek zaślepiający.
Grzejniki pionowe Narbonne V M dostarczane są w komplecie z przyłączeniowym blokiem zaworowym (prostym lub kątowym) z maskownicą zaworu.
Przy składaniu zamówienia należy określić typ zaworu i rodzaj instalacji (jedno- lub dwururowa), w której będzie zamontowany grzejnik.
PKWiU – 25.21.11.0; CN 2020 – 7322 19 00. Ceny netto w zł bez podatku VAT.



PRZYKŁADOWY OPIS GRZEJNIKA: **NARBONNE V M 20 1600 430**

nazwa
typ
wysokość
szerokość

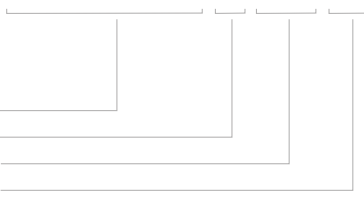

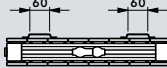
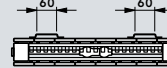
głębokość [mm]		93 mm 			93 mm 		
szerokość [mm]	wysokość [mm]	1600	1800	2000	1600	1800	2000
	$t_z / t_p / t_i$	NV-M 20	NV-M 20	NV-M 20	NV-M 21	NV-M 21	NV-M 21
		PLN [W]	PLN [W]	PLN [W]	PLN [W]	PLN [W]	PLN [W]
214 (3)	75/65/20 °C 55/45/20 °C	3993 627 305	4163 706 345	4339 786 386	5585 681 333	5862 768 376	6147 859 424
286 (4)	75/65/20 °C 55/45/20 °C	4550 839 408	4766 944 462	4978 1050 516	6434 911 446	6795 1026 502	7161 1147 567
358 (5)	75/65/20 °C 55/45/20 °C	5110 1050 511	5365 1182 578	5619 1315 646	7271 1140 558	7726 1285 629	8182 1436 710
430 (6)	75/65/20 °C 55/45/20 °C	5660 1261 614	5961 1419 694	6266 1579 776	8117 1369 670	8654 1543 755	9190 1725 852
502 (7)	75/65/20 °C 55/45/20 °C	6223 1472 716	6566 1657 810	6910 1843 906	8960 1598 782	9583 1801 881	10204 2014 995
574 (8)	75/65/20 °C 55/45/20 °C	6780 1683 819	7166 1895 927	7554 2108 1036	9805 1828 894	10508 2060 1008	11222 2303 1138
646 (9)	75/65/20 °C 55/45/20 °C	7327 1894 922	7768 2132 1043	8195 2372 1166	10651 2057 1006	11446 2318 1134	12230 2592 1281
718 (10)	75/65/20 °C 55/45/20 °C	7886 2105 1024	8363 2370 1159	8839 2636 1296	11496 2286 1118	12369 2576 1260	13249 2881 1424
790 (11)	75/65/20 °C 55/45/20 °C	8441 2316 1127	8970 2608 1276	9484 2901 1426	12338 2515 1230	13302 2835 1387	14262 3169 1566
862 (12)	75/65/20 °C 55/45/20 °C	8996 2527 1230	9569 2845 1392	10122 3165 1556	13184 2745 1343	14228 3093 1513	15274 3458 1709

Moc cieplna grzejników (W) według normy PN-EN 442-2 dla parametrów 75/65/20 °C i 55/45/20 °C.
Ostony boczne oraz ostona górna grzejników są uwzględnione w danych dotyczących mocy cieplnej.

wykładnik n	1,4056	1,4016	1,3918	1,4042	1,3968	1,3806
-------------	--------	--------	--------	--------	--------	--------

Cena grzejnika nie obejmuje zawieszek - należy je zamówić osobno. Ceny dotyczą grzejników w kolorze śnieżnobiałym RAL 9016.
Dopłaty dla grzejników kolorowych - patrz strona 73. Wszystkie grzejniki wyposażone są już standardowo w odpowietrznik i korek zaślepiający.
Grzejniki pionowe Narbonne V M dostarczane są w komplecie z przyłączeniowym blokiem zaworowym (prostym lub kątowym) z maskownicą zaworu.
Przy składaniu zamówienia należy określić typ zaworu i rodzaj instalacji (jedno- lub dwururowa), w której będzie zamontowany grzejnik.
PKWiU – 25.21.11.0; CN 2020 – 7322 19 00. Ceny netto w zł bez podatku VAT.

Akcesoria

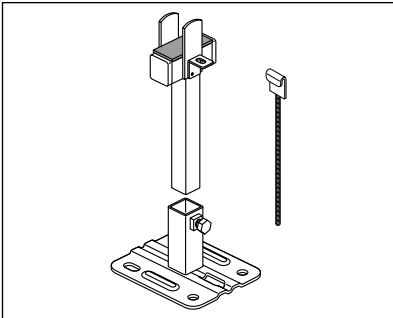
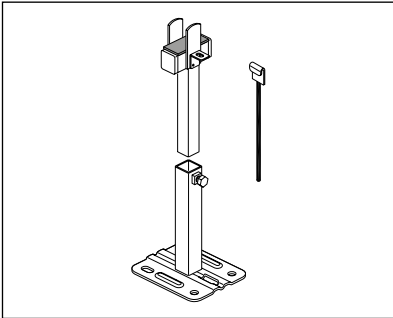
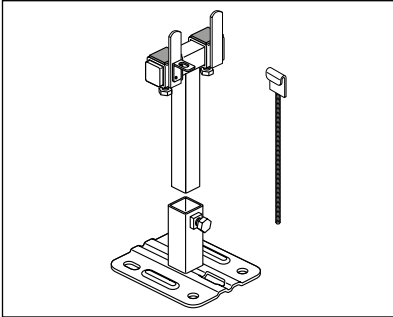
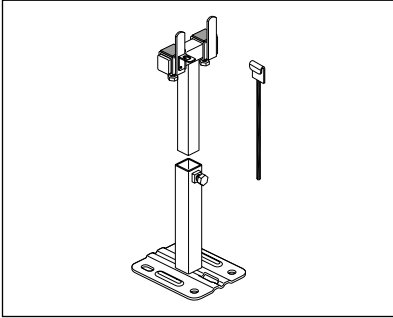
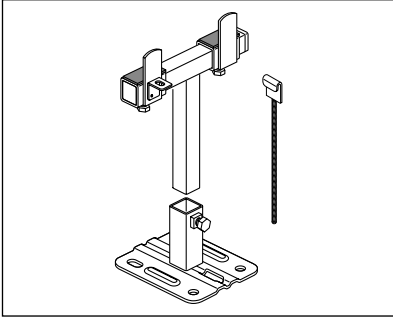
	opis	kod zamówienia	cena [PLN]
	<p>Stojak SK 10 dla gotowej podłogi</p> <p>Narbonne typ: 11 Narbonne VT typ: 11 Narbonne M typ: 11</p> <p>składający się z:</p> <ul style="list-style-type: none"> - stopa dolna (80 mm) - szt. 1, - stopa górna (175 mm) z izolowaną dźwiękowo powierzchnią styku z grzejnikiem - szt. 1, - uchwyt zabezpieczający przed wyjęciem - szt. 1 <p>Przeznaczony tylko do grzejników o wysokości do 286 mm włącznie.</p> <p>Kolor RAL 9016*</p>	AZ1BS000F1001000	183
	<p>Stojak SK 11 dla surowej podłogi</p> <p>Narbonne typ: 11 Narbonne VT typ: 11 Narbonne M typ: 11</p> <p>składający się z:</p> <ul style="list-style-type: none"> - stopa dolna (175 mm) - szt. 1, - stopa górna (200 mm) z izolowaną dźwiękowo powierzchnią styku z grzejnikiem - szt. 1, - uchwyt zabezpieczający przed wyjęciem - szt. 1 <p>Przeznaczony tylko do grzejników o wysokości do 286 mm włącznie.</p> <p>Kolor RAL 9016*</p>	AZ1BS000R1101000	199
	<p>Stojak SK 12 dla gotowej podłogi</p> <p>Narbonne typ: 22, 23 Narbonne VT typ: 22, 23 Narbonne M typ: 22</p> <p>składający się z:</p> <ul style="list-style-type: none"> - stopa dolna (80 mm) - szt. 1, - stopa górna (175 mm) z izolowaną dźwiękowo powierzchnią styku z grzejnikiem - szt. 1, - uchwyt zabezpieczający przed wyjęciem - szt. 1 <p>Przeznaczony tylko do grzejników o wysokości do 286 mm włącznie.</p> <p>Kolor RAL 9016*</p>	AZ1BS000F1201000	197
	<p>Stojak SK 13 dla surowej podłogi</p> <p>Narbonne typ: 22, 23 Narbonne VT typ: 22, 23 Narbonne M typ: 22</p> <p>składający się z:</p> <ul style="list-style-type: none"> - stopa dolna (175 mm) - szt. 1, - stopa górna (200 mm) z izolowaną dźwiękowo powierzchnią styku z grzejnikiem - szt. 1, - uchwyt zabezpieczający przed wyjęciem - szt. 1 <p>Przeznaczony tylko do grzejników o wysokości do 286 mm włącznie.</p> <p>Kolor RAL 9016*</p>	AZ1BS000R1301000	212
	<p>Stojak SK 14 dla gotowej podłogi</p> <p>Narbonne typ: 34, 35 Narbonne VT typ: 34, 35 Narbonne M typ: 34</p> <p>składający się z:</p> <ul style="list-style-type: none"> - stopa dolna (80 mm) - szt. 1, - stopa górna (175 mm) z izolowaną dźwiękowo powierzchnią styku z grzejnikiem - szt. 1, - uchwyt zabezpieczający przed wyjęciem - szt. 1 <p>Przeznaczony tylko do grzejników o wysokości do 286 mm włącznie.</p> <p>Kolor RAL 9016*</p>	AZ1BS000F1401000	199

Ceny netto w zł bez podatku VAT.

Akcesoria

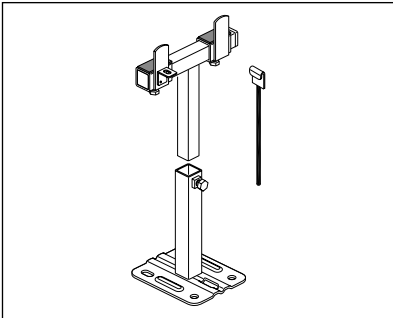
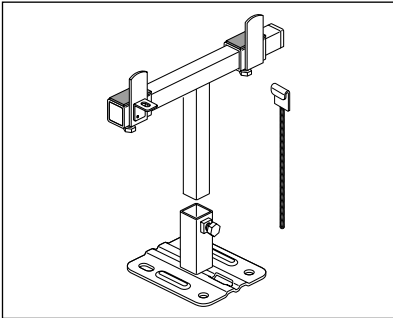
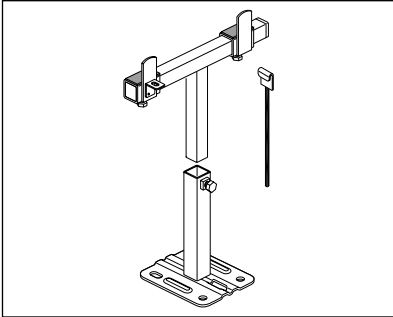
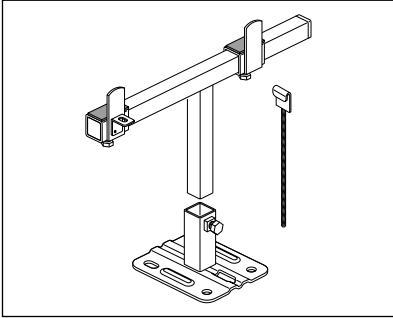
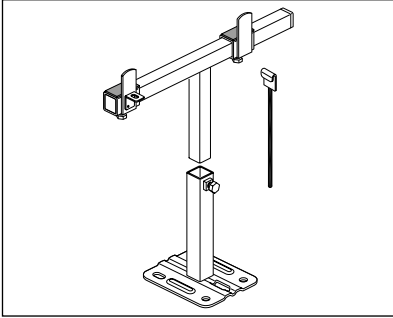
	opis	kod zamówienia	cena [PLN]
	<p>Stojak SK 15 dla surowej podłogi</p> <p>Narbonne typ: 34, 35 Narbonne VT typ: 34, 35 Narbonne M typ: 34</p> <p>składający się z:</p> <ul style="list-style-type: none"> - stopa dolna (175 mm) - szt. 1, - stopa górna (200mm) z izolowaną dźwiękowo powierzchnią styku z grzejnikiem - szt. 1, - uchwyt zabezpieczający przed wyjęciem - szt. 1 <p>Przeznaczony tylko do grzejników o wysokości do 286 mm włącznie.</p> <p>Kolor RAL 9016*</p>	AZ1BS000R1501000	214
	<p>Stojak SK 16 dla gotowej podłogi</p> <p>Narbonne typ: 46 Narbonne VT typ: 46 Narbonne M typ: 46</p> <p>składający się z:</p> <ul style="list-style-type: none"> - stopa dolna (80 mm) - szt. 1, - stopa górna (175 mm) z izolowaną dźwiękowo powierzchnią styku z grzejnikiem - szt. 1, - uchwyt zabezpieczający przed wyjęciem - szt. 1 <p>Przeznaczony tylko do grzejników o wysokości do 286 mm włącznie.</p> <p>Kolor RAL 9016*</p>	AZ1BS000F1601000	212
	<p>Stojak SK 17 dla surowej podłogi</p> <p>Narbonne typ: 46 Narbonne VT typ: 46 Narbonne M typ: 46</p> <p>składający się z:</p> <ul style="list-style-type: none"> - stopa dolna (175 mm) - szt. 1, - stopa górna (200 mm) z izolowaną dźwiękowo powierzchnią styku z grzejnikiem - szt. 1, - uchwyt zabezpieczający przed wyjęciem - szt. 1 <p>Przeznaczony tylko do grzejników o wysokości do 286 mm włącznie.</p> <p>Kolor RAL 9016*</p>	AZ1BS000R1701000	217
	<p>Stojak SK 18 dla gotowej podłogi</p> <p>Narbonne typ: 47, 58 Narbonne VT typ: 47</p> <p>składający się z:</p> <ul style="list-style-type: none"> - stopa dolna (80 mm) - szt. 1, - stopa górna (175 mm) z izolowaną dźwiękowo powierzchnią styku z grzejnikiem - szt. 1, - uchwyt zabezpieczający przed wyjęciem - szt. 1 <p>Przeznaczony tylko do grzejników o wysokości do 286 mm włącznie.</p> <p>Kolor RAL 9016*</p>	AZ1BS000F1801000	217
	<p>Stojak SK 19 dla surowej podłogi</p> <p>Narbonne typ: 47, 58 Narbonne VT typ: 47</p> <p>składający się z:</p> <ul style="list-style-type: none"> - stopa dolna (175 mm) - szt. 1, - stopa górna (200 mm) z izolowaną dźwiękowo powierzchnią styku z grzejnikiem - szt. 1, - uchwyt zabezpieczający przed wyjęciem - szt. 1 <p>Przeznaczony tylko do grzejników o wysokości do 286 mm włącznie.</p> <p>Kolor RAL 9016*</p>	AZ1BS000R1901000	230

Ceny netto w zł bez podatku VAT.

Akcesoria

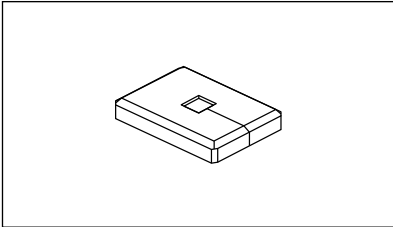
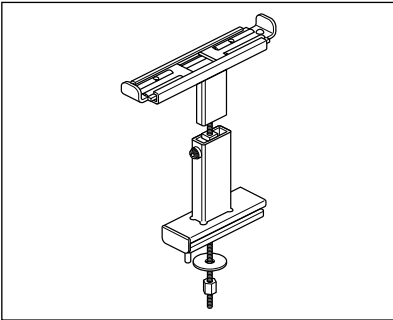
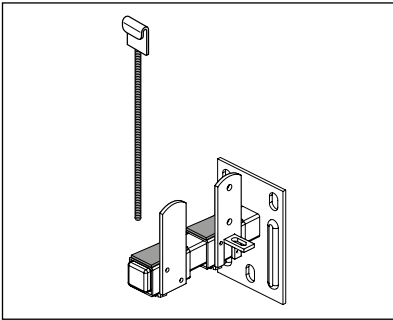
	opis	kod zamówienia	cena [PLN]
	<p>Osłona do stojaków:</p> <p>SK 10, SK 12, SK 14, SK 16, SK 18</p>	AZ1MS000C1001000	72
	<p>Wspornik FBT 20 Wspornik parapetu do późniejszego montażu na grzejnikach:</p> <p>Narbonne typ: NA/NA-S 22 - 58 Narbonne VT typ: NA/NA-S 22 - 47 Narbonne M typ: NA-M 22 - 46</p> <p>składający się z: części górnej, części dolnej, pręta gwintowanego z podkładką i nakrętką.</p> <p>Kolor RAL 9016*</p>	AZ1SM02900001000	246
	<p>Zawieszenie ściennie WK 10</p> <p>Narbonne typ: 11 Narbonne VT typ: 11</p> <p>składające się z:</p> <ul style="list-style-type: none"> - zawieszenie ściennie - szt. 1, - ruchoma zawieszka mocująca z izolowaną dźwiękowo powierzchnią styku z grzejnikiem - szt. 1, - uchwyt zabezpieczający przed wyjęciem - szt. 1 <p>Przeznaczone tylko do grzejników o wysokości do 286 mm włącznie.</p> <p>Kolor RAL 9016*</p>	AZ1BW00011001000	173
	<p>Zawieszenie ściennie WK 10-M</p> <p>Narbonne typ: 22 Narbonne VT typ: 22 Narbonne M typ: 22</p> <p>składające się z:</p> <ul style="list-style-type: none"> - zawieszenie ściennie - szt. 1, - ruchoma zawieszka mocująca z izolowaną dźwiękowo powierzchnią styku z grzejnikiem - szt. 1, - uchwyt zabezpieczający przed wyjęciem - szt. 1 <p>Przeznaczone tylko do grzejników o wysokości do 286 mm włącznie.</p> <p>Kolor RAL 9016*</p>	AZ1BW000110010A0	173
	<p>Zawieszenie ściennie WK 11-M</p> <p>Narbonne typ: 23, 34 Narbonne VT typ: 23, 34 Narbonne M typ: 34</p> <p>składające się z:</p> <ul style="list-style-type: none"> - zawieszenie ściennie - szt. 1, - ruchoma zawieszka mocująca z izolowaną dźwiękowo powierzchnią styku z grzejnikiem - szt. 1, - uchwyt zabezpieczający przed wyjęciem - szt. 1 <p>Przeznaczone tylko do grzejników o wysokości do 286 mm włącznie.</p> <p>Kolor RAL 9016*</p>	AZ1BW000111010A0	181

Ceny netto w zł bez podatku VAT.

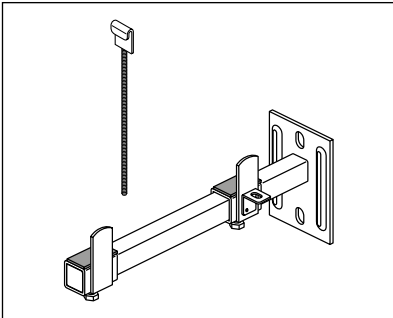
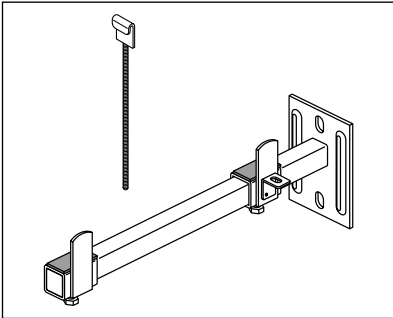
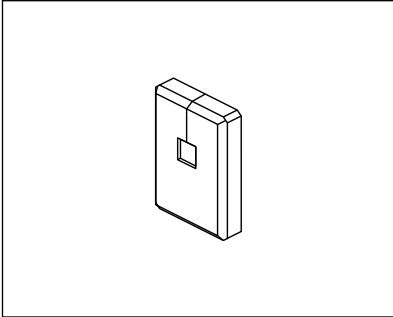
	opis	kod zamówienia	cena [PLN]
	Zawieszenie ścienne WK 12 Narbonne typ: 35, 46 Narbonne VT typ: 35, 46 Narbonne M typ: 46 składające się z: - zawieszenie ścienne - szt. 1, - ruchoma zawieszka mocująca z izolowaną dźwiękowo powierzchnią styku z grzejnikiem - szt. 1, - uchwyt zabezpieczający przed wyjęciem - szt. 1 Przeznaczone tylko do grzejników o wysokości do 286 mm włącznie. Kolor RAL 9016*	AZ1BW00011201000	197
	Zawieszenie ścienne WK 13 Narbonne typ: 58 składające się z: - zawieszenie ścienne - szt. 1, - ruchoma zawieszka mocująca z izolowaną dźwiękowo powierzchnią styku z grzejnikiem - szt. 1, - uchwyt zabezpieczający przed wyjęciem - szt. 1 Przeznaczone tylko do grzejników o wysokości do 286 mm włącznie. Kolor RAL 9016*	AZ1BW00011301000	210
	Ostona do zawieszek ściennych: WK 10 do WK 13	AZ1MW00010001000	82

* Stojaki i zawieszki ścienne w innych kolorach na zamówienie (oprócz elementów przesuwanych) za dopłatą jak do grzejników kolorowych. Sposób tworzenia kodu artykułu wygląda następująco: w zależności od zamawianego koloru RAL (**R**) ostatnia pozycja w kodzie wersji białej zamienia się na odpowiadającą kolorowi literę oraz dokłada się nr koloru, który jest zamawiany; np. kod zawieszki WK 12 w kolorze RAL 9005 tworzy się następująco: AZ1BW0001120100**R9005**.



Ceny netto w zł bez podatku VAT.

NARBONNE V, NARBONNE V VT NARBONNE V M, NARBONNE NARBONNE VT, NARBONNE M

GRZEJNIKI DEKORACYJNE
AKCESORIA

Akcesoria

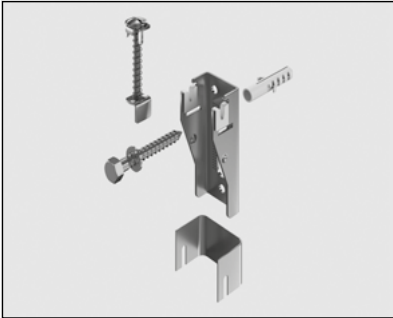
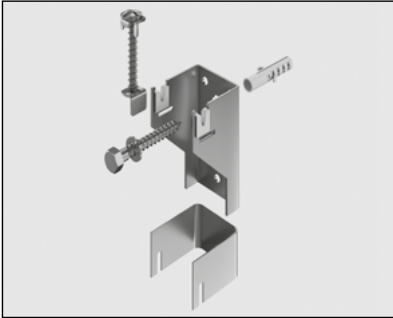
GRZEJNIKI DEKORACYJNE

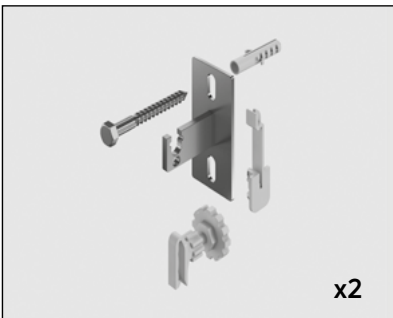
	opis	kod zamówienia	cena [PLN]
	<p>Zawieszanie ścienne WA 10 - 20 dla wersji pionowej grzejników o szerokości 142 i 214 mm typu:</p> <p>Narbonne V typ: 20, 21 Narbonne V M typ: 20, 21 Narbonne V VT typ: 20, 21</p> <p>składająca się z: 1 zawieszki, 1 uchwytu dystansowego, 1 wkrętu i kołka rozporowego; elementu zabezpieczającego przed zrzuceniem; całość izolowana dźwiękowo;</p>	AZ1BU120A0001000	49
	<p>Zawieszanie ścienne WA 10 - 40 dla wersji pionowej grzejników o szerokości 142 i 214 mm typu:</p> <p>Narbonne V typ: 10, 11 Narbonne V M typ: 10, 11 Narbonne V VT typ: 10, 11</p> <p>składająca się z: 1 zawieszki, 1 uchwytu dystansowego, 1 wkrętu i kołka rozporowego; elementu zabezpieczającego przed zrzuceniem; całość izolowana dźwiękowo;</p>	AZ1BU140A0001000	49
	<p>Zawieszanie ścienne WA 11 - 30 dla wersji pionowej grzejników o szerokości od 286 mm typu:</p> <p>Narbonne V typ: 20, 21 Narbonne V M typ: 20, 21 Narbonne V VT typ: 20, 21</p> <p>dla wersji poziomej grzejników o wysokości od 358 mm typu:</p> <p>Narbonne typ: 20, 22 Narbonne M typ: 20, 22 Narbonne VT typ: 20, 22</p> <p>składająca się z: 2 zawieszek, 2 uchwytów dystansowych, wkrętów i kołków rozporowych; elementu zabezpieczającego przed zrzuceniem; całość izolowana dźwiękowo;</p>	AZ1BU130K0001000	43
	<p>Zawieszanie ścienne WA 11 - 40 dla wersji pionowej grzejników o szerokości od 286 mm typu:</p> <p>Narbonne V typ: 10, 11 Narbonne V M typ: 10, 11 Narbonne V VT typ: 10, 11</p> <p>dla wersji poziomej grzejników o wysokości od 358 mm typu:</p> <p>Narbonne typ: 11 Narbonne M typ: 11 Narbonne VT typ: 11</p> <p>składająca się z: 2 zawieszek, 2 uchwytów dystansowych, wkrętów i kołków rozporowych; elementu zabezpieczającego przed zrzuceniem; całość izolowana dźwiękowo;</p>	AZ1BU140K0001000	43

Ceny netto w zł bez podatku VAT.



widok z przodu

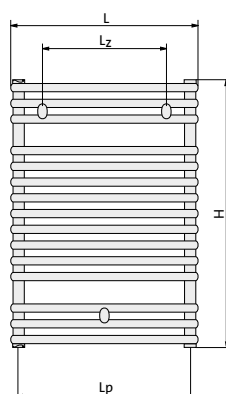

widok z boku

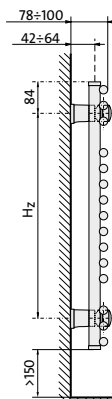

widok z góry

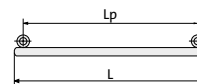

H = wysokość
L = szerokość
Hz = pionowy rozstaw
zawiesznień
Lz = poziomy rozstaw
zawiesznień
Lp = rozstaw
przyłączy

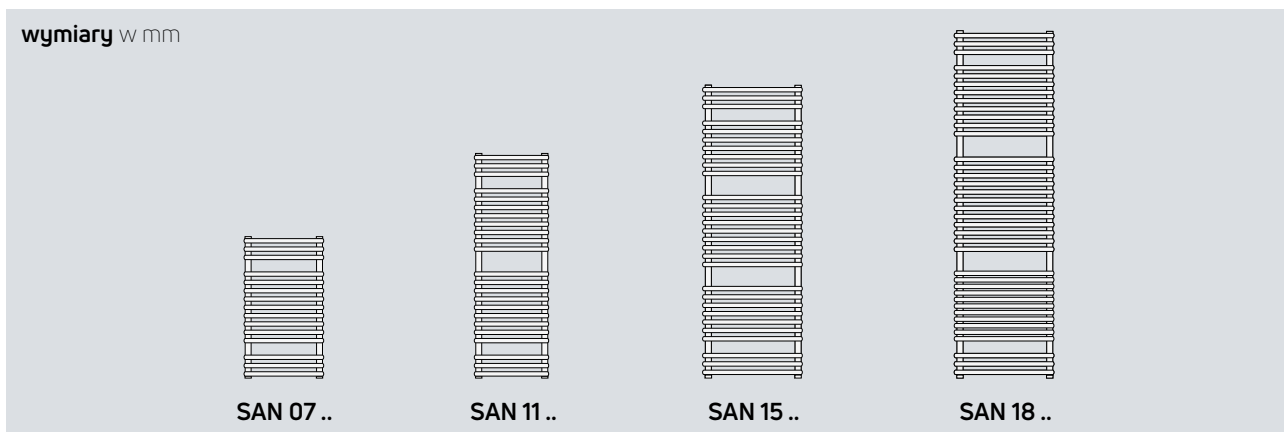

typ	moc [W]		H [mm]	L [mm]	zawieszienia		Lp [mm]	pojemność wodna [dm³]	masa [kg]	wykładnik n	kod zamówienia	cena [PLN]
	75/65/20 °C	55/45/20 °C			Hz [mm]	Lz [mm]						
SAN 07 04	314	168	714	400	546	250	360	2,3	5,8	1,2195	F3NA007004000000	706
SAN 07 05	374	196	714	500	546	350	460	2,8	6,8	1,2698	F3NA007005000000	773
SAN 07 06	437	223	714	600	546	450	560	3,2	7,8	1,3140	F3NA007006000000	819
SAN 07 07	529	272	714	750	546	600	710	3,9	9,2	1,3024	F3NA007007500000	883
SAN 07 09	617	319	714	900	546	750	860	4,6	10,6	1,2907	F3NA007009000000	954
SAN 11 04	481	250	1134	400	966	250	360	3,8	8,9	1,2836	F3NA011004000000	889
SAN 11 05	568	289	1134	500	966	350	460	4,5	10,4	1,3218	F3NA011005000000	973
SAN 11 06	663	339	1134	600	966	450	560	5,3	11,8	1,3140	F3NA011006000000	1 021
SAN 11 07	802	412	1134	750	966	600	710	6,4	13,9	1,3024	F3NA011007500000	1 076
SAN 11 09	937	485	1134	900	966	750	860	7,5	16	1,2907	F3NA011009000000	1 136
SAN 15 05	733	371	1470	500	1302	350	460	6,1	13,3	1,3320	F3NA015005000000	1 253
SAN 15 06	856	435	1470	600	1302	450	560	7,0	15,2	1,3257	F3NA015006000000	1 349
SAN 15 07	1035	528	1470	750	1302	600	710	8,2	18,0	1,3162	F3NA015007500000	1 412
SAN 15 09	1208	620	1470	900	1302	750	860	9,5	20,9	1,3067	F3NA015009000000	1 523
SAN 18 05	886	447	1764	500	1596	350	460	7,5	15,8	1,3410	F3NA018005000000	1 449
SAN 18 06	1035	523	1764	600	1596	450	560	8,5	18,2	1,3359	F3NA018006000000	1 625
SAN 18 07	1252	635	1764	750	1596	600	710	9,9	21,7	1,3283	F3NA018007500000	1 752
SAN 18 09	1462	745	1764	900	1596	750	860	11,3	25,2	1,3207	F3NA018009000000	1 878

Moc cieplna grzejników (W) według normy PN-EN 442 dla parametrów 75/65/20 °C i 55/45/20 °C.

Ceny dotyczą grzejników w kolorze śnieżnobiałym RAL 9016. Dopłaty dla grzejników kolorowych - patrz strona 73.

Zawieszienia do grzejników kolorowych Santorini dostarczane są w kolorze chromu. PKWiU – 25.21.11.0; CN 2020 – 7322 19 00.

Ceny netto w zł bez podatku VAT.



widok z przodu

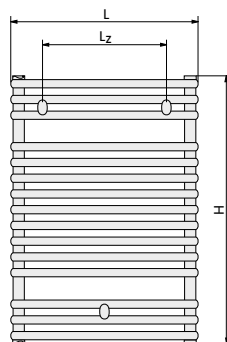

widok z boku

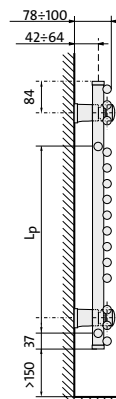

widok z góry

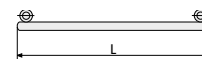

- H = wysokość
- L = szerokość
- Hz = pionowy rozstaw zawieszek
- Lz = poziomy rozstaw zawieszek
- Lp = rozstaw przyłączy

wymiary w mm

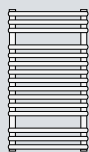

SAA 07 ..



SAA 11 ..

typ	moc [W] 75/65/20 °C	moc [W] 55/45/20 °C	H [mm]	L [mm]	zawieszania		Lp [mm]	pojemność wodna [dm ³]	masa [kg]	wykładnik n	kod zamówienia	cena [PLN]
					Hz [mm]	Lz [mm]						
SAA 07 04 R	314	168	714	400	546	250	500	2,3	5,8	1,2195	F3UAB07004000000	1 014
SAA 07 05 R	374	196	714	500	546	350	500	2,8	6,8	1,2698	F3UAB07005000000	1 087
SAA 07 06 R	437	223	714	600	546	450	500	3,2	7,8	1,3140	F3UAB07006000000	1 161
SAA 07 07 R	529	272	714	750	546	600	500	3,9	9,2	1,3024	F3UAB07007500000	1 236
SAA 11 04 R	481	250	1134	400	966	250	500	3,8	8,9	1,2836	F3UAB11004000000	1 251
SAA 11 05 R	568	289	1134	500	966	350	500	4,5	10,4	1,3218	F3UAB11005000000	1 371
SAA 11 06 R	663	339	1134	600	966	450	500	5,3	11,8	1,3140	F3UAB11006000000	1 432
SAA 11 07 R	802	412	1134	750	966	600	500	6,4	13,9	1,3024	F3UAB11007500000	1 488
SAA 07 04 L	314	168	714	400	546	250	500	2,3	5,8	1,2195	F3UAB07004000010	1 014
SAA 07 05 L	374	196	714	500	546	350	500	2,8	6,8	1,2698	F3UAB07005000010	1 087
SAA 07 06 L	437	223	714	600	546	450	500	3,2	7,8	1,3140	F3UAB07006000010	1 161
SAA 07 07 L	529	272	714	750	546	600	500	3,9	9,2	1,3024	F3UAB07007500010	1 236
SAA 11 04 L	481	250	1134	400	966	250	500	3,8	8,9	1,2836	F3UAB11004000010	1 251
SAA 11 05 L	568	289	1134	500	966	350	500	4,5	10,4	1,3218	F3UAB11005000010	1 371
SAA 11 06 L	663	339	1134	600	966	450	500	5,3	11,8	1,3140	F3UAB11006000010	1 432
SAA 11 07 L	802	412	1134	750	966	600	500	6,4	13,9	1,3024	F3UAB11007500010	1 488

Moc cieplna grzejników (W) według normy PN-EN 442 dla parametrów 75/65/20 °C i 55/45/20 °C.

Ceny dotyczą grzejników w kolorze śnieżnobiałym RAL 9016. Dopłaty dla grzejników kolorowych - patrz strona 73.

Zawieszania do grzejników kolorowych Santorini A dostarczane są w kolorze chromu.

Grzejniki Santorini A są dostępne na zamówienie z podłączeniem bocznym w wersji „prawej” i „lewej”. PKWiU – 25.21.11.0; CN 2020 – 7322 19 00.

Ceny netto w zł bez podatku VAT.



widok z przodu

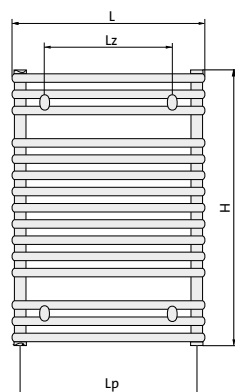

widok z boku

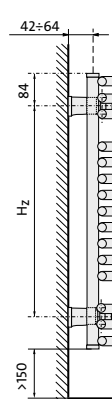

widok z góry

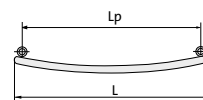

H = wysokość
L = szerokość
Hz = pionowy rozstaw
zawieszek
Lz = poziomy rozstaw
zawieszek
Lp = rozstaw
przyłączy

wymiary w mm

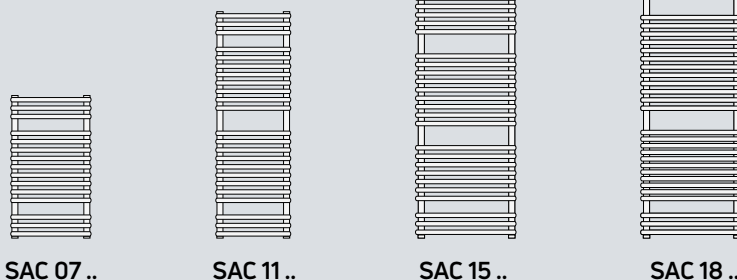

SAC 07..

SAC 11..

SAC 15..

SAC 18..

typ	moc [W]		H [mm]	L [mm]	zawieszania		Lp [mm]	pojemność wodna [dm ³]	masa [kg]	wykładnik n	kod zamówienia	cena [PLN]
	75/65/20 °C	55/45/20 °C			Hz [mm]	Lz [mm]						
SAC 07 04	314	168	714	399	546	220	353	2,3	5,8	1,2195	F3VA007004000000	783
SAC 07 05	374	196	714	498	546	320	451	2,8	6,8	1,2698	F3VA007005000000	846
SAC 07 06	437	223	714	596	546	420	548	3,2	7,8	1,3140	F3VA007006000000	896
SAC 07 07	529	272	714	742	546	565	691	3,9	9,2	1,3024	F3VA007007500000	969
SAC 07 09	617	319	714	887	546	730	835	4,6	10,6	1,2907	F3VA007009000000	1 017
SAC 11 04	481	250	1134	399	966	220	353	3,8	8,9	1,2836	F3VA011004000000	976
SAC 11 05	568	289	1134	498	966	320	451	4,5	10,4	1,3218	F3VA011005000000	1 058
SAC 11 06	663	339	1134	596	966	420	548	5,3	11,8	1,3140	F3VA011006000000	1 114
SAC 11 07	802	412	1134	742	966	565	691	6,4	13,9	1,3024	F3VA011007500000	1 170
SAC 11 09	937	485	1134	887	966	730	835	7,5	16,0	1,2907	F3VA011009000000	1 220
SAC 15 05	733	371	1470	498	1302	320	451	6,1	13,3	1,3320	F3VA015005000000	1 371
SAC 15 06	856	435	1470	596	1302	420	548	7,0	15,2	1,3257	F3VA015006000000	1 471
SAC 15 07	1035	528	1470	742	1302	565	691	8,2	18,0	1,3162	F3VA015007500000	1 536
SAC 15 09	1208	620	1470	887	1302	730	835	9,5	20,9	1,3067	F3VA015009000000	1 657
SAC 18 05	886	447	1764	498	1596	320	451	7,5	15,8	1,3410	F3VA018005000000	1 607
SAC 18 06	1035	523	1764	596	1596	420	548	8,5	18,2	1,3359	F3VA018006000000	1 812
SAC 18 07	1252	635	1764	742	1596	565	691	9,9	21,7	1,3283	F3VA018007500000	1 945
SAC 18 09	1462	745	1764	887	1596	730	835	11,3	25,2	1,3207	F3VA018009000000	2 081

Moc cieplna grzejników (W) według normy PN-EN 442 dla parametrów 75/65/20 °C i 55/45/20 °C.

Ceny dotyczą grzejników w kolorze śnieżnobiałym RAL 9016. Dopłaty dla grzejników kolorowych - patrz strona 73.

Zawieszania do grzejników kolorowych Santorini C dostarczane są w kolorze chromu. PKWiU – 25.21.11.0; CN 2020 – 7322 19 00.

Ceny netto w zł bez podatku VAT.



widok z przodu

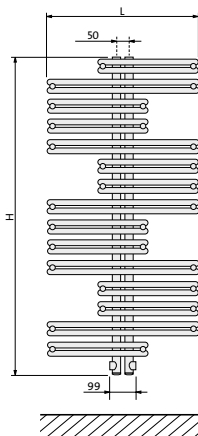

widok z boku

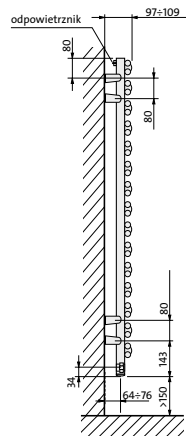

widok z góry

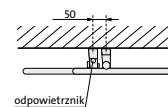

podłączenie

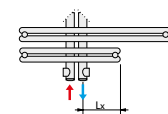

H = wysokość
L = szerokość

wymiary w mm

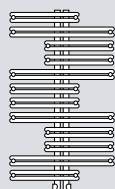

KEA 10 06

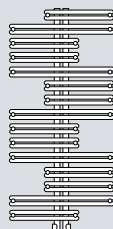

KEA 13 ..

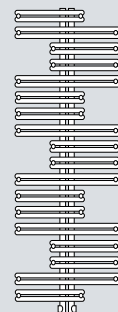

KEA 15 ..

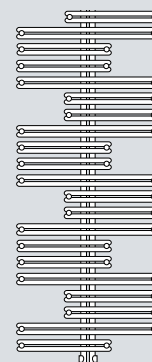

KEA 18 ..

typ	moc [W] 75/65/20 °C	moc [W] 55/45/20 °C	H [mm]	L [mm]	Lx [mm]	pojemność wodna [dm ³]	masa [kg]	wykładnik n	kod zamówienia	cena [PLN]
KEA 10 06	499	262	1022	600	75	4,4	10,6	1,2591	F4IA010006000300	2 920
KEA 13 06	613	323	1262	600	75	5,3	13,3	1,2530	F4IA013006000300	3 243
KEA 13 07	739	395	1262	750	100	5,7	15,7	1,2247	F4IA013007500300	3 441
KEA 15 06	724	383	1502	600	75	6,1	16,0	1,2468	F4IA015006000300	3 858
KEA 15 07	870	462	1502	750	100	6,7	18,7	1,2383	F4IA015007500300	4 089
KEA 15 09	1030	549	1502	900	125	7,6	21,6	1,2317	F4IA015009000300	4 318
KEA 18 07	1008	532	1742	750	100	7,7	21,7	1,2518	F4IA018007500300	4 338
KEA 18 09	1194	634	1742	900	125	9,2	24,9	1,2387	F4IA018009000300	4 571

Moc cieplna grzejników (W) według normy PN-EN 442 dla parametrów 75/65/20 °C i 55/45/20 °C.

Ceny dotyczą grzejników w kolorze śnieżnobiałym RAL 9016. Dopłaty dla grzejników kolorowych - patrz strona 73.

Zawieszania do grzejników kolorowych dostarczane w kolorze grzejnika. PKWiU – 25.21.11.0; CN 2020 – 7322 19 00

Ceny netto w zł bez podatku VAT.



widok z przodu

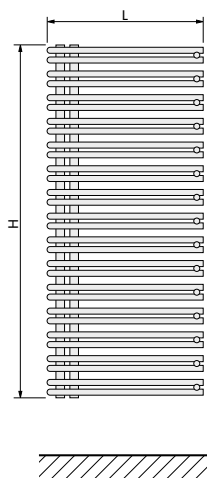

widok z boku

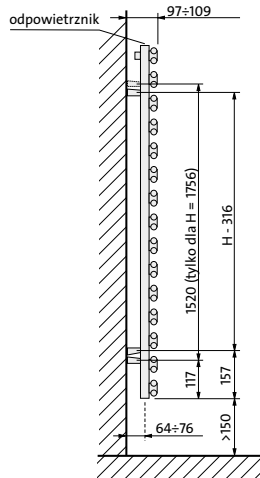

widok z góry

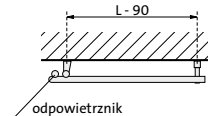

podłączenie

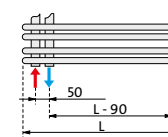

H = wysokość
L = szerokość

wymiary w mm

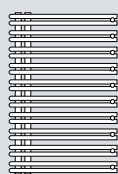

RAT 08 ..



RAT 12 ..

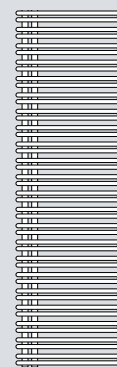

RAT 18 ..

typ	moc [W] 75/65/20 °C	moc [W] 55/45/20 °C	H [mm]	L [mm]	pojemność wodna [dm ³]	masa [kg]	wykładnik n	kod zamówienia	cena [PLN]
RAT 08 05	446	243	796	500	3,8	8,8	1,1885	F4BA00800500D300	2 313
RAT 08 06	530	289	796	600	4,3	10,0	1,1885	F4BA00800600D300	2 382
RAT 08 07	653	356	796	750	5,0	11,9	1,1885	F4BA00800750D300	2 541
RAT 12 05	650	352	1196	500	5,9	12,9	1,2020	F4BA01200500D300	2 639
RAT 12 06	773	418	1196	600	6,7	14,8	1,2020	F4BA01200600D300	2 721
RAT 12 07	955	517	1196	750	8,0	17,6	1,2020	F4BA01200750D300	2 893
RAT 18 05	897	476	1756	500	8,0	19,2	1,2414	F4BA01800500D300	3 464
RAT 18 06	1081	573	1756	600	9,5	21,8	1,2414	F4BA01800600D300	3 573
RAT 18 07	1357	720	1756	750	11,7	25,7	1,2414	F4BA01800750D300	3 805

Moc cieplna grzejników (W) według normy PN-EN 442 dla parametrów 75/65/20 °C i 55/45/20 °C.

Ceny dotyczą grzejników w kolorze śnieżnobiałym RAL 9016. Dopłaty dla grzejników kolorowych - patrz strona 73.

Zawieszania do grzejników kolorowych dostarczane w kolorze grzejnika. PKWiU – 25.21.11.0; CN 2020 – 7322 19 00

Ceny netto w zł bez podatku VAT.



widok z przodu

widok z boku

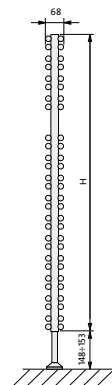
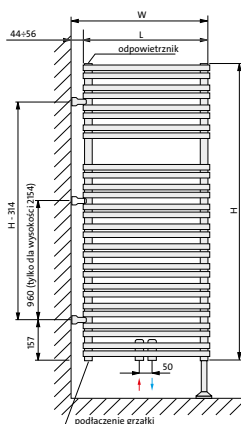

H = wysokość
L = szerokość
W = głębokość

wymiary w mm

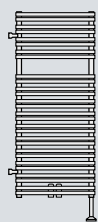

MAU 12 ..



MAU 18 ..



MAU 22 ..

typ	moc [W] 75/65/20 °C	moc [W] 55/45/20 °C	H [mm]	L [mm]	W [mm]	pojemność wodna [dm ³]	masa [kg]	wykładnik n	kod zamówienia	cena [PLN]
MAU 12 05	885	464	1194	500	544-556	9,4	20,8	1,2651	F44A012005000300	3 496
MAU 12 06	1061	560	1194	600	644-656	11,2	24,2	1,2508	F44A012006000300	3 575
MAU 12 07	1326	708	1194	750	794-806	14,0	29,4	1,2294	F44A012007500300	3 758
MAU 12 09	1590	858	1194	900	944-956	16,6	34,4	1,2080	F44A012009000300	3 962
MAU 18 05	1222	638	1754	500	544-556	14,2	28,8	1,2735	F44A018005000300	4 498
MAU 18 06	1466	771	1754	600	644-656	16,6	34,9	1,2575	F44A018006000300	4 633
MAU 18 07	1831	975	1754	750	794-806	20,0	42,1	1,2334	F44A018007500300	4 863
MAU 18 09	2196	1184	1754	900	944-956	23,4	49,5	1,2094	F44A018009000300	5 153
MAU 22 05	1482	776	2154	500	544-556	17,3	37,1	1,2674	F44A022005000300	5 070
MAU 22 06	1771	941	2154	600	644-656	20,4	34,3	1,2371	F44A022006000300	5 249
MAU 22 07	2204	1199	2154	750	794-806	25,1	52,2	1,1917	F44A022007500300	5 554
MAU 22 09	2635	1467	2154	900	944-956	29,5	61,6	1,1462	F44A022009000300	6 992

Moc cieplna grzejników (W) według normy PN-EN 442 dla parametrów 75/65/20 °C i 55/45/20 °C.

Ceny dotyczą grzejników w kolorze śnieżnobiałym RAL 9016. Dopłaty dla grzejników kolorowych - patrz strona 73.

Zawieszania do grzejników kolorowych dostarczane w kolorze grzejnika. PKWiU - 25.21.11.0; CN 2020 - 7322 19 00

Ceny netto w zł bez podatku VAT.



widok z przodu

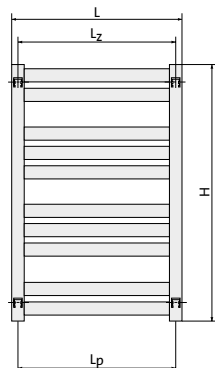

widok z boku

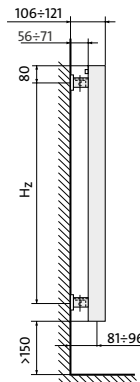

widok z góry

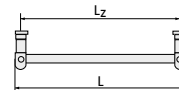

H = wysokość
L = szerokość
Hz = pionowy rozstaw zawieszek
Lz = poziomy rozstaw zawieszek
Lp = rozstaw przyłączy

wymiary w mm

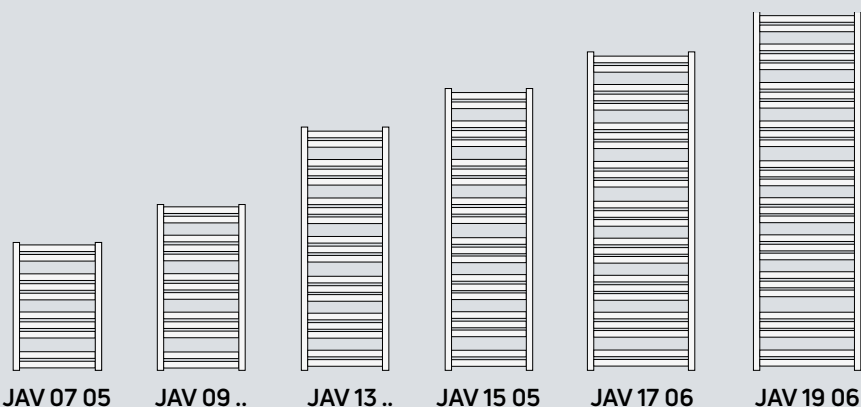

typ	moc [W]		H [mm]	L [mm]	zawieszania			pojemność wodna [dm ³]	masa [kg]	wykładnik n	kod zamówienia	cena [PLN]
	75/65/20 °C	55/45/20 °C			Hz [mm]	Lz [mm]	Lp [mm]					
JAV 07 05	358	191	700	500	520	470	470	3,2	6,6	1,2270	F4MA007005000320	1 403
JAV 09 04	393	208	912	400	750	370	370	3,7	7,3	1,2490	F4MA009104000320	1 532
JAV 09 05	463	245	912	500	750	470	470	4,2	8,7	1,2440	F4MA009105000320	1 697
JAV 13 04	568	302	1336	400	1170	370	370	5,4	10,8	1,2370	F4MA013304000320	1 789
JAV 13 05	668	356	1336	500	1170	470	470	6,1	12,3	1,2320	F4MA013305000320	1 949
JAV 15 05	780	414	1548	500	1320	470	470	7,0	14,3	1,2400	F4MA015405000320	2 033
JAV 17 06	1015	541	1760	600	1600	570	570	8,9	18,9	1,2300	F4MA017606000320	2 153
JAV 19 06	1137	603	1972	600	1790	570	570	10,0	20,9	1,2400	F4MA019706000320	2 363

Moc cieplna grzejników (W) według normy PN-EN 442 dla parametrów 75/65/20 °C i 55/45/20 °C.

Ceny dotyczą grzejników w kolorze śnieżnobiałym RAL 9016. Dopłaty dla grzejników kolorowych - patrz strona 73.

Zawieszania do grzejników kolorowych dostarczane w kolorze grzejnika. PKWiU – 25.21.11.0; CN 2020 – 7322 19 00

Ceny netto w zł bez podatku VAT.



widok z przodu

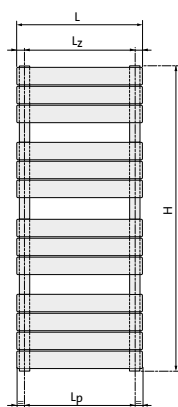

widok z boku

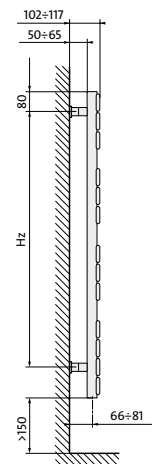

widok z góry

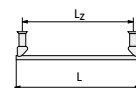

- H = wysokość
- L = szerokość
- Hz = pionowy rozstaw zawieszę
- Lz = poziomy rozstaw zawieszę
- Lp = rozstaw przyłączy

wymiary w mm

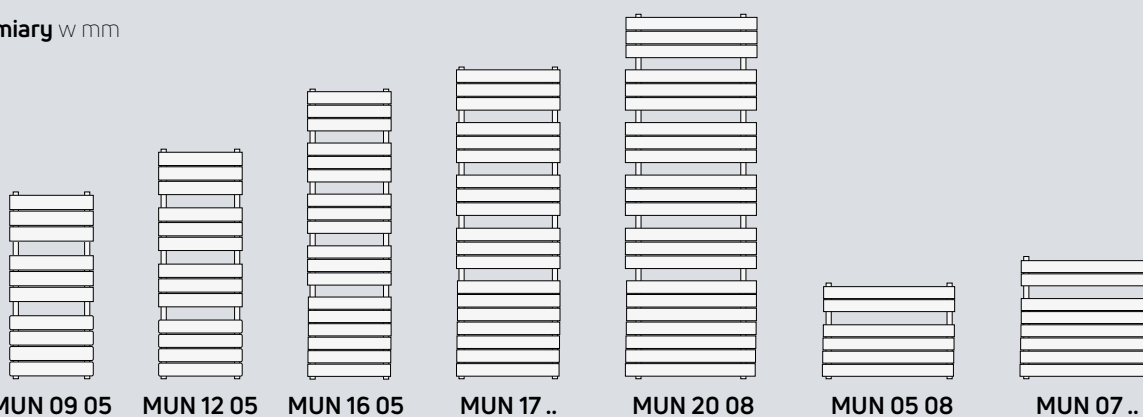

typ	moc [W] 75/65/20 °C	moc [W] 55/45/20 °C	H [mm]	L [mm]	zawieszienia		Lp [mm]	pojemność wodna [dm ³]	masa [kg]	wykładnik n	kod zamówienia	cena [PLN]
					Hz [mm]	Lz [mm]						
MUN 09 05	470	254	905	500	620	438	447	4,8	10,8	1,2050	F8GA009005000320	2 132
MUN 12 05	602	320	1205	500	990	438	447	6,3	14,1	1,2400	F8GA012005000320	2 459
MUN 16 05	815	435	1650	500	1460	438	447	8,6	19,4	1,2270	F8GA016505000320	2 970
MUN 17 06	987	526	1730	600	1460	538	547	10,3	23,1	1,2330	F8GA017306000320	3 101
MUN 17 08	1311	696	1730	800	1460	738	747	12,3	29,1	1,2400	F8GA017308000320	3 290
MUN 20 08	1464	787	2030	800	1790	738	747	14,3	33,9	1,2160	F8GA020308000320	3 816
MUN 05 08	400	218	530	800	330	738	747	3,8	9,6	1,1900	F8FA005308000320	1 783
MUN 07 10	653	356	680	1000	520	938	947	6,0	16,5	1,1900	F8FA006810000320	2 077
MUN 07 12	784	427	680	1200	520	1138	1147	7,2	21,5	1,1900	F8FA006812000320	2 191

Moc cieplna grzejników (W) według normy PN-EN 442 dla parametrów 75/65/20 °C i 55/45/20 °C.

Ceny dotyczą grzejników w kolorze śnieżnobiałym RAL 9016. Dopłaty dla grzejników kolorowych - patrz strona 73.

Zawieszienia do grzejników kolorowych dostarczane w kolorze grzejnika. PKWiU – 25.21.11.0; CN 2020 – 7322 19 00

Ceny netto w zł bez podatku VAT.



widok z przodu

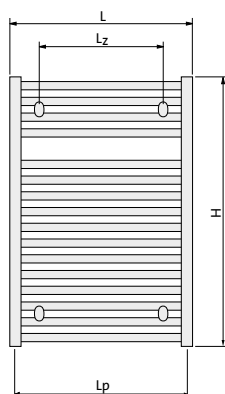

widok z boku

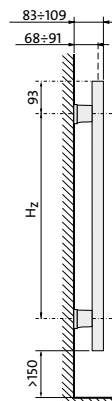

widok z góry

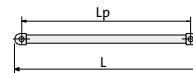

H = wysokość
L = szerokość
Hz = pionowy rozstaw zawieszzeń
Lz = poziomy rozstaw zawieszzeń
Lp = rozstaw przyłączy

wymiary w mm

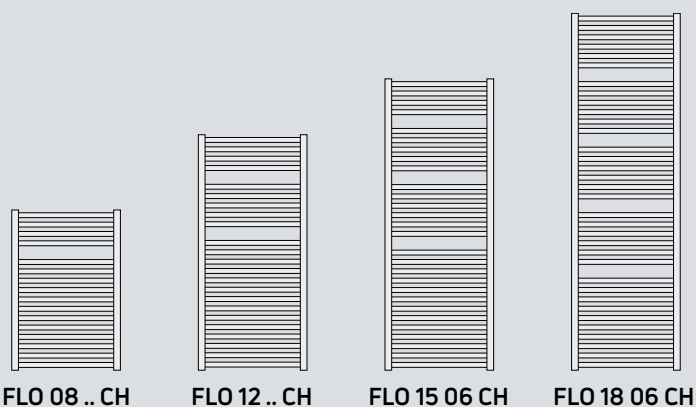

FLO 08 .. CH

FLO 12 .. CH

FLO 15 06 CH

FLO 18 06 CH

typ	moc [W]		H [mm]	L [mm]	zawieszzenia			Lp [mm]	pojemność		wykładnik n	kod zamówienia	cena [PLN]
	75/65/20 °C	55/45/20 °C			Hz [mm]	Lz [mm]	wodna [dm ³]		masa [kg]				
FLO 08 05 CH	258	134	770	500	584	350	455	3,54	7,0	1,2800	F35A00800500030SCHRO	2 692	
FLO 12 05 CH	354	186	1150	500	964	350	455	5,20	10,1	1,2600	F35A01200500030SCHRO	3 492	
FLO 08 06 CH	296	156	770	600	584	450	555	4,04	7,7	1,2500	F35A00800600030SCHRO	3 059	
FLO 12 06 CH	423	221	1150	600	964	450	555	5,92	11,3	1,2700	F35A01200600030SCHRO	4 017	
FLO 15 06 CH	508	268	1430	600	1244	450	555	7,30	14,0	1,2500	F35A01500600030SCHRO	4 823	
FLO 18 06 CH	635	337	1755	600	1569	450	555	8,84	16,9	1,2400	F35A01800600030SCHRO	5 236	

Grzejnik chromowany. Moc cieplna grzejników (W) według normy PN-EN 442 dla parametrów 75/65/20 °C i 55/45/20 °C.
Ceny netto bez podatku VAT.



widok z przodu

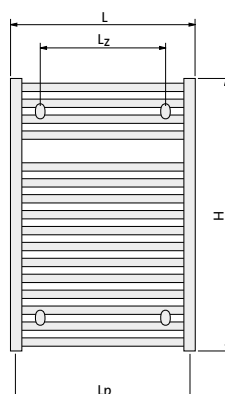

widok z boku

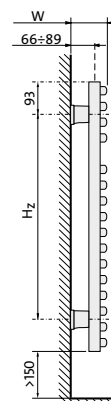

widok z góry

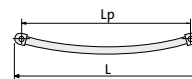

- H = wysokość
- L = szerokość
- H_z = pionowy rozstaw zawieszek
- L_z = poziomy rozstaw zawieszek
- L_p = rozstaw przyłączy
- W = głębokość

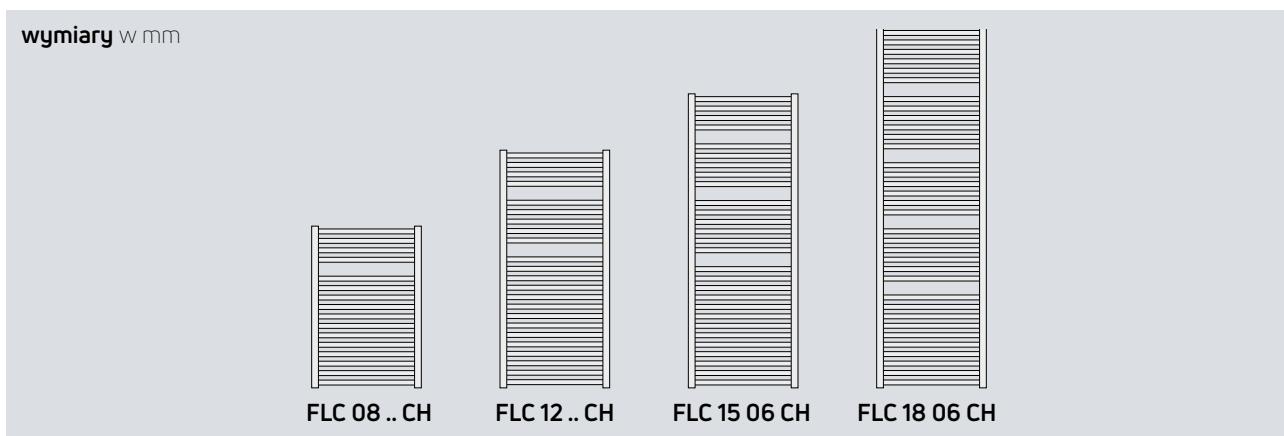

typ	moc [W]		H [mm]	L [mm]	W [mm]	zawieszania			pojemność wodna [dm ³]	masa [kg]	wykładnik n	kod zamówienia	cena [PLN]
	75/65/20 °C	55/45/20 °C				H _z [mm]	L _z [mm]	L _p [mm]					
FLC 08 05 CH	258	134	770	500	100-123	584	300	455	3,54	7,0	1,2800	F33A00800500030SCHRO	2 863
FLC 12 05 CH	354	186	1150	500	100-123	964	300	455	5,20	10,1	1,2600	F33A01200500030SCHRO	3 745
FLC 08 06 CH	296	156	770	600	109-132	584	400	555	4,04	7,7	1,2500	F33A00800600030SCHRO	3 186
FLC 12 06 CH	423	221	1150	600	109-132	964	400	555	5,92	11,3	1,2700	F33A01200600030SCHRO	4 384
FLC 15 06 CH	508	268	1430	600	109-132	1264	400	555	7,30	14,0	1,2500	F33A01500600030SCHRO	5 198
FLC 18 06 CH	635	337	1755	600	109-132	1569	400	555	8,84	16,9	1,2400	F33A01800600030SCHRO	5 658

Grzejnik chromowany. Moc cieplna grzejników (W) według normy PN-EN 442 dla parametrów 75/65/20 °C i 55/45/20 °C.
Ceny netto bez podatku VAT.



widok z przodu

widok z boku

widok z góry

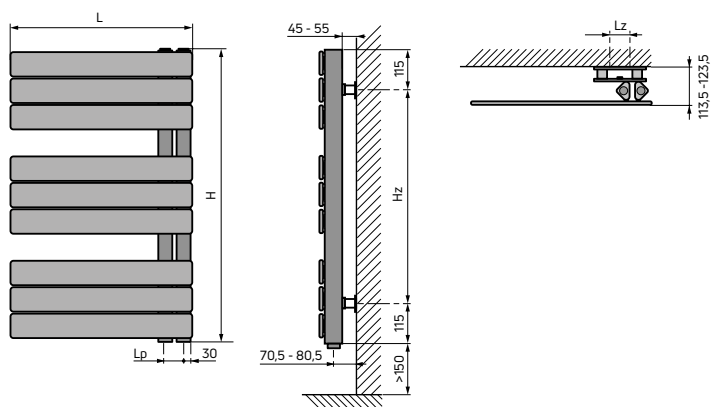

H = wysokość
L = szerokość
Hz = pionowy rozstaw zawieszek
Lz = poziomy rozstaw zawieszek
Lp = rozstaw przyłączy

wymiary w mm

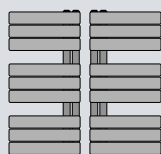

ELA 08 04

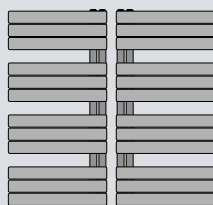

ELA 11..



ELA 14..

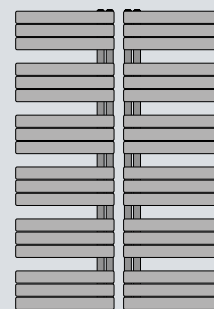

ELA 17 06

typ	moc [W]		H [mm]	L [mm]	zawieszania		Lp [mm]	pojemność		wykładnik n	kod zamówienia	cena [PLN]
	75/65/20 °C	55/45/20 °C			Hz [mm]	Lz [mm]		wodna [dm ³]	masa [kg]			
ELA 08 04	406	219	830	450	600	50	50	4,2	9,7	1,2110	F8MA008304500D40	2 745
ELA 11 04	528	279	1130	450	900	50	50	5,7	13,1	1,2460	F8MA011304500D40	3 257
ELA 11 06	706	371	1130	600	900	50	50	6,7	16,1	1,2610	F8MA011306000D40	3 359
ELA 14 04	668	347	1430	450	1200	50	50	7,2	16,4	1,2820	F8MA014304500D40	3 759
ELA 14 06	855	446	1430	600	1200	50	50	8,5	20,2	1,2720	F8MA014306000D40	4 136
ELA 17 06	1008	523	1730	600	1500	50	50	10,2	24,3	1,2840	F8MA017306000D40	4 471

Moc cieplna grzejników (W) według normy PN-EN 442 dla parametrów 75/65/20 °C i 55/45/20 °C.

Ceny dotyczą grzejników w kolorze śnieżnobiałym RAL 9016. Dopłaty dla grzejników kolorowych - patrz strona 73.

Zawieszania do grzejników kolorowych dostarczane w kolorze grzejnika. PKWiU - 25.21.11.0; CN 2020 - 7322 19 00

Ceny netto w zł bez podatku VAT.



widok z przodu

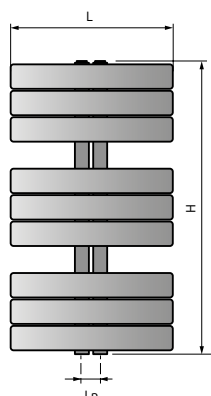

widok z boku

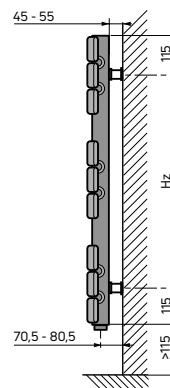

widok z góry

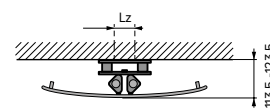

- H = wysokość
- L = szerokość
- H_z = pionowy rozstaw zawieszek
- L_z = poziomy rozstaw zawieszek
- L_p = rozstaw przyłączy

wymiary w mm

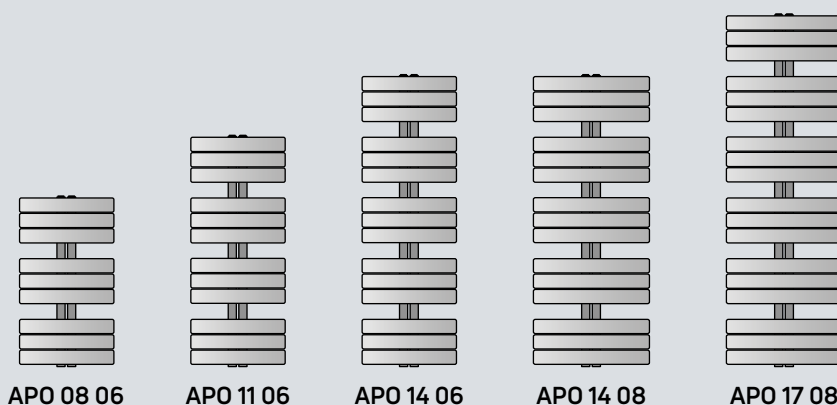

APO 08 06

APO 11 06

APO 14 06

APO 14 08

APO 17 08

typ	moc [W]		H [mm]	L [mm]	zawieszania			pojemność wodna [dm ³]	masa [kg]	wykładnik n	kod zamówienia	cena [PLN]
	75/65/20 °C	55/45/20 °C			H _z [mm]	L _z [mm]	L _p [mm]					
APO 08 06	558	293	830	650	600	50	50	5,3	12,8	1,2600	F8JA008306500320	3 715
APO 11 06	732	383	1130	650	900	50	50	7,1	17,1	1,2660	F8JA011306500320	4 099
APO 14 06	909	474	1430	650	1200	50	50	8,9	21,5	1,2730	F8JA014306500320	4 810
APO 14 08	1086	567	1430	800	1200	50	50	10,2	25,3	1,2710	F8JA014308000320	5 169
APO 17 08	1300	675	1730	800	1500	50	50	12,2	29,4	1,2840	F8JA017308000320	5 800

Moc cieplna grzejników (W) według normy PN-EN 442 dla parametrów 75/65/20 °C i 55/45/20 °C.

Ceny dotyczą grzejników w kolorze śnieżnobiałym RAL 9016. Dopłaty dla grzejników kolorowych - patrz strona 73.

Zawieszania do grzejników kolorowych dostarczane w kolorze grzejnika. PKWiU - 25.21.11.0; CN 2020 - 7322 19 00

Ceny netto w zł bez podatku VAT.



widok z przodu

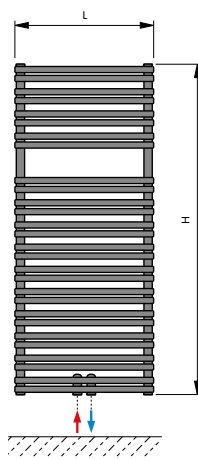

widok z boku

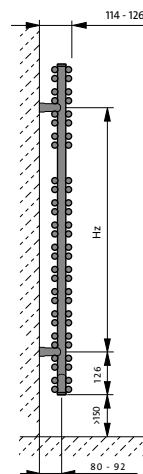

widok z góry

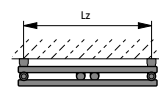

podłączenie

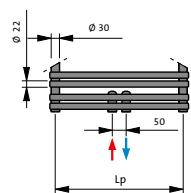

- H = wysokość
- L = szerokość
- Hz = pionowy rozstaw zawiesznień
- Lz = poziomy rozstaw zawiesznień
- Lp = rozstaw przyłączy

wymiary w mm

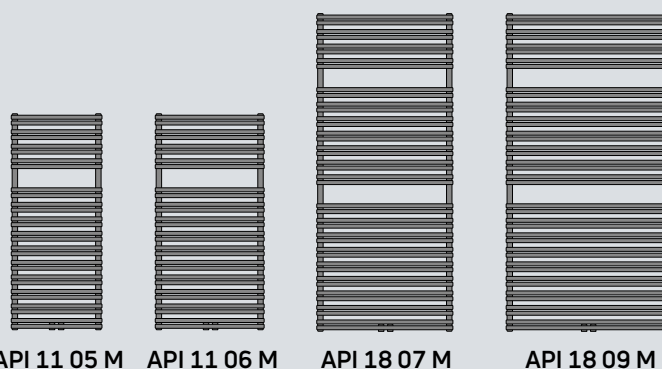

API 11 05 M API 11 06 M API 18 07 M API 18 09 M

typ	moc [W]		H [mm]	L [mm]	zawieszienia		Lp [mm]	pojemność wodna [dm ³]	masa [kg]	wykładnik n	kod zamówienia	cena [PLN]
	75/65/20 °C	55/45/20 °C			Hz [mm]	Lz [mm]						
API 11 05 M	819	427	1134	500	882	460	460	7,9	18,2	1,2763	F3VE011005000000	3 359
API 11 06 M	983	517	1134	600	882	560	560	9,3	20,7	1,2594	F3VE011006000000	3 464
API 11 07 M	1230	655	1134	750	882	710	710	11,2	24,3	1,2339	F3VE011007500000	3 625
API 11 09 M	1477	797	1134	900	882	860	860	13,1	28,0	1,2085	F3VE011009000000	3 846
API 18 05 M	1221	619	1764	500	1512	460	460	13,1	27,7	1,3285	F3VE018005000000	4 360
API 18 06 M	1466	753	1764	600	1512	560	560	14,9	31,9	1,3053	F3VE018006000000	4 497
API 18 07 M	1834	958	1764	750	1512	710	710	17,3	38,0	1,2705	F3VE018007500000	4 703
API 18 09 M	2203	1172	1764	900	1512	860	860	19,8	44,1	1,2357	F3VE018009000000	4 994

Moc cieplna grzejników (W) według normy PN-EN 442 dla parametrów 75/65/20 °C i 55/45/20 °C.

Ceny dotyczą grzejników w kolorze śnieżnobiałym RAL 9016. Dopłaty dla grzejników kolorowych - patrz strona 73.

Zawieszienia do grzejników kolorowych dostarczane w kolorze grzejnika. **PKWiU – 25.21.11.0; CN 2020 – 7322 19 00**

Ceny netto w zł bez podatku VAT.



widok z przodu

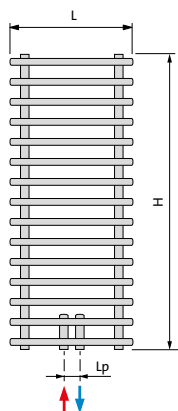

widok z boku

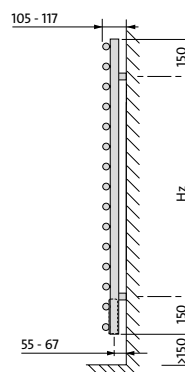

widok z góry

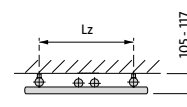

- H = wysokość
- L = szerokość
- H_z = pionowy rozstaw zawieszek
- L_z = poziomy rozstaw zawieszek
- L_p = rozstaw przyłączy

wymiary w mm



LER 12 06 M



LER 18 06 M

typ	moc [W]		H [mm]	L [mm]	zawieszania		L _p [mm]	pojemność wodna [dm ³]	masa [kg]	wykładnik n	kod zamówienia	cena [PLN]
	75/65/20 °C	55/45/20 °C			H _z [mm]	L _z [mm]						
LER 12 06 M	607	325	1224	600	924	500	50	5,85	11,55	1,2220	F5YA012006000300	2 430
LER 18 06 M	870	464	1812	600	1512	500	50	8,25	16,45	1,2286	F5YA018006000300	2 965

Moc cieplna grzejników (W) według normy PN-EN 442 dla parametrów 75/65/20 °C i 55/45/20 °C.

Ceny dotyczą grzejników w kolorze śnieżnobiałym RAL 9016. Dopłaty dla grzejników kolorowych - patrz strona 73.

Zawieszania do grzejników kolorowych dostarczane w kolorze grzejnika. PKWiU – 25.21.11.0; CN 2020 – 7322 19 00

Ceny netto w zł bez podatku VAT.



widok z przodu

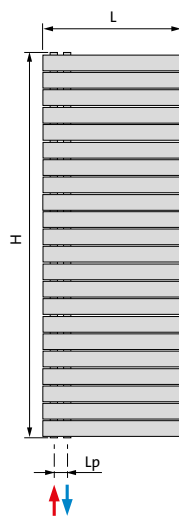

widok z boku

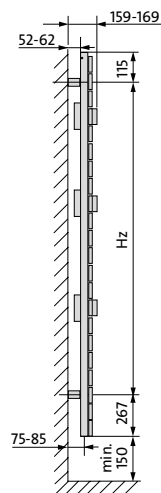

widok z góry

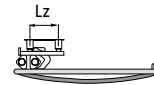

H = wysokość
L = szerokość
Hz = pionowy rozstaw zawiesznień
Lz = poziomy rozstaw zawiesznień
Lp = rozstaw przyłączy

wymiary w mm

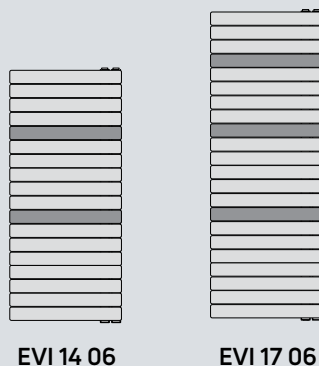

EVI 14 06

EVI 17 06

typ	moc [W] 75/65/20 °C	moc [W] 55/45/20 °C	H [mm]	L [mm]	zawieszania			pojemność wodna [dm ³]	masa [kg]	wykładnik n	kod zamówienia (wersja lewostronna)	cena [PLN]
					Hz [mm]	Lz [mm]	Lp [mm]					
EVI 14 06	758	398	1357	600	975	100	50	8,45	27,8	1,2605	F96A0135060G0340	6 773
EVI 17 06	896	471	1657	600	1275	100	50	10,02	36,6	1,2600	F96A0165060G0340	8 351

(wersja prawostronna)

EVI 14 06	758	398	1357	600	975	100	50	8,45	27,8	1,2605	F96A0135060D0340	6 773
EVI 17 06	896	471	1657	600	1275	100	50	10,02	36,6	1,2600	F96A0165060D0340	8 351

Moc cieplna grzejników (W) według normy PN-EN 442 dla parametrów 75/65/20 °C i 55/45/20 °C.















Ceny dotyczą grzejników w kolorze śnieżnobiałym RAL 9016. Grzejnik Evia dostępny jest w następujących konfiguracjach kolorystycznych kolor grzejnika (nr z palety kolorów Purmo Group) kolor ramion ruchomych (nr z palety kolorów Purmo Group):

1. Anodic Bronze (S0146) Creme White (S0145)
2. Creme White (S0145) Anodic Bronze (S0146)
3. Anodic Brown (S0147) Anodic Bronze (S0146)
4. Anodic Bronze (S0146) Anodic Brown (S0147)
5. Metal Black (S0104) Metal Alu (S0201)
6. Metal Alu (S0201) Metal Black (S0104)
7. White Textured (S0142) Black Textured (S0141)
8. Black Textured (S0141) White Textured (S0142)
9. Light Grey (S0143) Brown Grey (S0144)
10. Brown Grey (S0144) Light Grey (S0143)

Dopłata dla nich wynosi +20% do ceny grzejnika w kolorze śnieżnobiałym RAL9016 o tych samych wymiarach.

Zawieszania do grzejników kolorowych dostarczane w kolorze grzejnika. PKWiU – 25.21.11.0; CN 2020 – 7322 19 00. Ceny netto w zł bez podatku VAT.

Akcesoria

	opis	wymiary, kolory	kod zamówienia	cena [PLN]
	wieszak prosty biały: Santorini, Santorini A, Kea, Ratea, Mauritius, Apia	370 mm	AZ16BTBARR40BLOO	311
		470 mm	AZ16BTBARR50BLOO	356
	chromowany: Santorini, Santorini A, Kea, Ratea, Mauritius, Apia, Flores CH	370 mm	AZ16BTBARR40BLOSCHRO	435
		470 mm	AZ16BTBARR50CH0SCHRO	464
	Muna, Elato	biały	AZ16BTBARP40BLOO	311
	Muna, Elato	chromowany	AZ16BTBARP400CHSCHRO	356
	wieszak wygięty biały: Santorini C	370 mm	AZ16BTBARR40CB00	311
		470 mm	AZ16BTBARR50CB00	356
	chromowany: Flores C CH	370 mm	AZ16BTBARR40CH0SCHRO	435
		470 mm	AZ16BTBARR50CC0SCHRO	464
	półka biała: Santorini, Santorini A, Kea, Ratea, Mauritius, Apia	470 mm	AZ16BTGRILLBLOO0	514
	chromowana: Santorini, Santorini A, Kea, Ratea, Mauritius, Apia, Flores CH	470 mm	AZ16BTGRILLBLO0SCHRO	576
	wieszak ręcznikowy okrągły Santorini, Santorini A, Santorini C, Kea, Ratea, Mauritius, Apia	biały	AZ16BHPATRBLO000	139
	Santorini, Santorini A, Santorini C, Kea, Ratea, Mauritius, Apia, Flores CH, Flores C CH	chromowany	AZ16BHPATRBLO00SCHRO	155
	wieszak okrągły Santorini, Santorini A, Santorini C, Kea, Ratea, Mauritius, Flores, Flores C, Apia	biały	AZ16HTANORBLO000	311
		chromowany	AZ16HTANORCH000SCHRO	356
	Muna, Elato	biały	AZ16HTANOPBLO000	311
		chromowany	AZ16HTANOPCH000SCHRO	356
	wieszak ręcznikowy typ V - sztuk 2 Santorini, Santorini A, Santorini C, Kea, Ratea, Mauritius, Flores, Flores C, Apia	biały	AZ16BHPATVRBLO00	144
		chromowany	AZ16BHPATVRCH00SCHRO	175
	Muna, Elato	biały	AZ16BTPATVPBLO00	144
		chromowany	AZ16BTPATVPCH00SCHRO	175

Współczynniki korekcyjne

Dla grzejników dekoracyjnych i łazienkowych

temperatura czynnika grzejnego [°C]		wartość współczynnika do doboru wydajności cieplnej grzejnika przy temperaturach innych niż 75/65/20 °C							
		temperatura powietrza t_1 w ogrzewanym pomieszczeniu [°C]							
t_1	t_2	5	8	12	16	18	20	22	24
95	90	0,48	0,50	0,54	0,57	0,59	0,61	0,64	0,66
	85	0,50	0,52	0,56	0,60	0,62	0,64	0,67	0,70
	80	0,52	0,55	0,59	0,63	0,65	0,68	0,70	0,73
	75	0,54	0,57	0,61	0,66	0,69	0,72	0,75	0,78
90	70	0,57	0,60	0,65	0,70	0,73	0,76	0,79	0,83
	85	0,52	0,55	0,58	0,63	0,65	0,67	0,70	0,73
	80	0,54	0,57	0,61	0,66	0,68	0,71	0,74	0,77
	75	0,57	0,60	0,64	0,69	0,72	0,75	0,78	0,82
85	70	0,59	0,63	0,67	0,73	0,76	0,80	0,83	0,87
	65	0,62	0,66	0,71	0,77	0,81	0,85	0,89	0,93
	80	0,56	0,59	0,64	0,69	0,72	0,75	0,78	0,81
	75	0,59	0,62	0,67	0,72	0,75	0,79	0,82	0,86
80	70	0,62	0,65	0,70	0,77	0,80	0,84	0,88	0,92
	65	0,65	0,69	0,75	0,81	0,85	0,89	0,94	0,99
	60	0,68	0,73	0,79	0,87	0,91	0,96	1,01	1,07
	75	0,61	0,65	0,70	0,76	0,79	0,83	0,87	0,91
75	70	0,64	0,68	0,74	0,81	0,84	0,88	0,93	0,97
	65	0,68	0,72	0,78	0,86	0,90	0,94	0,99	1,05
	60	0,72	0,76	0,83	0,91	0,96	1,01	1,07	1,13
	55	0,76	0,81	0,89	0,98	1,04	1,10	1,16	1,24
70	70	0,67	0,72	0,78	0,85	0,89	0,94	0,98	1,04
	65	0,71	0,75	0,82	0,90	0,95	1,00	1,05	1,12
	60	0,75	0,80	0,88	0,97	1,02	1,08	1,14	1,21
	55	0,80	0,85	0,94	1,04	1,10	1,17	1,24	1,32
65	50	0,85	0,91	1,01	1,13	1,20	1,28	1,37	1,47
	70	0,75	0,79	0,87	0,96	1,01	1,07	1,13	1,19
	60	0,79	0,84	0,93	1,03	1,08	1,15	1,22	1,30
	55	0,84	0,90	0,99	1,11	1,17	1,25	1,33	1,42
60	50	0,89	0,96	1,07	1,20	1,28	1,37	1,47	1,58
	65	0,83	0,89	0,98	1,10	1,16	1,23	1,31	1,40
	55	0,88	0,95	1,05	1,18	1,26	1,34	1,43	1,54
	50	0,94	1,02	1,14	1,29	1,37	1,47	1,59	1,71
55	60	0,94	1,01	1,13	1,27	1,36	1,45	1,56	1,68
	50	1,00	1,08	1,22	1,39	1,48	1,60	1,73	1,87
	45	1,08	1,17	1,33	1,53	1,65	1,78	1,94	2,13
50	50	1,07	1,16	1,31	1,50	1,62	1,75	1,90	2,07
	45	1,15	1,26	1,43	1,66	1,80	1,96	2,15	2,37
	40	1,25	1,37	1,59	1,86	2,03	2,24	2,48	2,78
45	50	1,23	1,36	1,56	1,82	1,98	2,17	2,40	2,67
	40	1,34	1,48	1,73	2,05	2,25	2,50	2,79	3,15
	35	1,47	1,65	1,94	2,36	2,63	2,96	3,38	3,92
40	40	1,45	1,62	1,90	2,28	2,53	2,83	3,19	3,66
	35	1,60	1,80	2,15	2,64	2,96	3,37	3,89	4,58
30	40	1,75	1,98	2,40	3,00	3,41	3,93	4,62	5,54
	30	1,96	2,25	2,79	3,61	4,21	5,01	6,14	7,87

Tablica została opracowana dla współczynnika $n = 1,3$

przykład:

Obliczeniowe zapotrzebowanie na ciepło pomieszczenia wynosi 800 W. Projektowana temperatura wody zasilającej grzejnik wynosi 55°C, a powracającej z grzejnika 45°C. Projektowana temperatura powietrza w pomieszczeniu wynosi 20°C. Dla parametrów 55/45/20°C odczytujemy współczynnik korekcyjny 1,96. Mnożąc obliczeniowe zapotrzebowanie

na ciepło (800 W) przez współczynnik korekcyjny (1,96), otrzymujemy moc cieplną (1568 W), według której dobieramy grzejnik dla parametrów 75/65/20°C.

Oznacza to, że projektowany grzejnik dla parametrów 55/45/20°C osiągnie moc cieplną 800W, zaś dla parametrów 75/65/20°C moc 1568 W.

KOLOR STANDARDOWY

RAL 9016 Traffic white

GRZEJNIKI SPECJALNE (ŁAZIENKOWE, DEKORACYJNE)

70 kolorów z Palety kolorów grzejników Purmo Group - dopłata wynosi **+ 20%** do ceny grzejnika w podstawowym kolorze białym RAL9016

kolorы spoza Palety kolorów grzejników Purmo Group - dopłata wynosi **+ 50%** do ceny grzejnika w podstawowym kolorze białym RAL9016

KOLORY RAL

RAL 1004 Golden yellow	RAL 1012 Lemon yellow	RAL 1023 Traffic yellow	RAL 1027 Curry yellow	RAL 1033 Dahlia yellow	RAL 2003 Pastel orange	RAL 2004 Pure orange	RAL 3000 Flame red
RAL 3005 Wine red	RAL 3014 Antique pink	RAL 3015 Light pink	RAL 4002 Red violet	RAL 4007 Purple violet	RAL 4008 Signal violet	RAL 4009 Pastel violet	RAL 5001 Green blue
RAL 5002 Ultramarine blue	RAL 5009 Azure blue	RAL 5014 Pigeon blue	RAL 5015 Sky blue	RAL 5017 Traffic blue	RAL 5022 Night blue	RAL 6004 Blue green	RAL 6019 Pastel green
RAL 6033 Mint turquoise	RAL 6034 Pastel turquoise	RAL 7001 Silver grey	RAL 7013 Brown grey	RAL 7015 Slate grey	RAL 7016 Anthracite grey	RAL 7021 Black grey	RAL 7024 Graphite grey
RAL 7030 Stone grey	RAL 7035 Light grey	RAL 7037 Dusty grey	RAL 7040 Window grey	RAL 8017 Chocolate brown	RAL 8019 Grey brown	RAL 9001 Cream	RAL 9005 Jet black
RAL 9006 White aluminium	RAL 9007 Grey aluminium	RAL 9010 Pure White	RAL 040 80 05 Caffé Latte (S0222)	RAL 120 70 70 E-Green (S0221)	RAL 120 80 60 Modern green (S0220)	RAL 150 60 60 Green Apple (S0219)	RAL 250-2 Lemon Glow (S0182)
RAL 290 40 45 Mystic Purple (S0185)	RAL 290 70 20 Maue Haze (S0178)						

KOLORY SPECJALNE

S0075 Jasmine	S0077 Magnolia	S0084 Anemone	S0087 Bahama beige	S0088 Manhattan	S0091 Pergamon	S0094 Natura	S0164 Banana
S0102 Metal Grey ²	S0104 Metal Black ²	S0141 Black Textured ¹	S0142 White Textured ¹	S0143 Light Grey	S0144 Brown Grey	S0145 Creme White	S0146 Anodic Bronze
S0147 Anodic Brown	S0148 Anodic Black	S0149 Anodic Natura	S0201 Metal Alu ²				

¹ kolor strukturalny

² kolor metaliczny

Prezentowane w folderze kolory należy traktować jako poglądowe. Przed zakupem należy dobierać kolory tylko na podstawie oryginalnego wzornika kolorów. Producent nie bierze odpowiedzialności za dobór kolorów na podstawie materiałów drukowanych bądź wyświetlonych na ekranie komputera.

UWAGA! Różne typy grzejników mogą mieć różne odcienie tego samego koloru.

PURMO GROUP POLAND SP. Z O.O.

02-777 Warszawa
ul. Ciszewskiego 15
budynek KEN Center
tel. (22) 544 10 00
purmow@purmo.pl
www.purmo.pl

